



نیاماتا

بزرگترین تولیدکننده موتورسیکلت در ایران

دفترچه راهنما

GALAXY SR۱۳۰

گارانتی و حقوق مشتریان

انجام سرویس اولیه، سرویس های دوره ای و خصوصاً تعویض روغن موتور، مطابق با مدت زمان و کیلومتر کارکرد توصیه شده توسط شرکت نیروموتور (ذکر شده در وب سایت شرکت) به جهت حفظ شرایط گارانتی موتورسیکلت شما الزامی است.

جهت آشنایی با شرایط و ضوابط گارانتی، سرویس های دوره ای متن قانون و آیین نامه اجرایی حمایت از مصرف کنندگان خودرو و موتورسیکلت و همچنین اطلاع از آخرین فهرست نمایندگی های مجاز در مناطق مختلف کشور، می توانید به وبسایت نیروموتور مراجعه فرمایید.



جهت مشاهده شرایط به سایت 71040.ir مراجعه کنید

۱. فهرست مطالب	۲
۲. کنترل نقاط مختلف	۵
۳. قبل از استفاده از موتورسیکلت	۶
۴. موتورسواری ایمن	۶
۵. موتورسواری	۷
۶. استفاده از قطعات یدکی اصلی موتورسیکلت	۷
۷. استفاده از هر یک از اجزا	۷
نشانه‌ها	۸
کارکرد سوئیچ	۹
عملکرد قفل فرمان	۱۰
استفاده از کلیدهای فرمان	۱۰
قلاب کلاه ایمنی	۱۱
باک	۱۱
ترمز	۱۲
۸. نکات مهم و هشدار در زمان روشن کردن انجین	۱۲
۹. موتورسواری	۱۳
اقدامات قبل از موتورسواری	۱۳
موتورسواری با توجه به وضعیت دنده و میزان بار	۱۴
عملکرد سیستم انتقال قدرت	۱۵
محدودیت سرعت برای دنده‌ها	۱۵
کنترل دسته گاز	۱۵
شیوه پارک کردن موتورسیکلت	۱۶

۱۰. کنترل و بازمینی قبل از استفاده از موتورسیکلت..... ۱۶
- بازمینی دوره ای..... ۱۷
- بازمینی سوخت..... ۱۷
- بازمینی روغن انجین و تعویض آن..... ۱۸
- بازمینی و تنظیم خلاصی ترمز..... ۱۹
- تنظیم کلاچ..... ۲۱
- تنظیم خلاصی دسته گاز..... ۲۱
- زنجیر..... ۲۲
- تنظیم زنجیر تایم..... ۲۲
- بازمینی تایرها..... ۲۲
- بازمینی و کنترل فرمان و کمک فنرهای جلو..... ۲۳
- کنترل روغن کاری قسمت های مختلف..... ۲۳
- بازمینی و مراقبت از باطری..... ۲۴
- کنترل و تعویض فیوزها..... ۲۴
- کنترل چراغهای راهنما و بوق..... ۲۵
- کنترل چراغ جلو و عقب..... ۲۵
- کنترل چراغ ترمز..... ۲۶
- کنترل شمع..... ۲۶
- کنترل هواکش..... ۲۶
- گرد گیر سیمها..... ۲۷
- آینه ها..... ۲۷
- پلاک..... ۲۷
- جعبه ابزار..... ۲۷
۱۱. در هنگام بروز مشکل و موارد غیر عادی..... ۲۸
- شناسایی مشکل زمانی که انجین روشن نمی شود..... ۲۸
۱۲. سیستم استارت..... ۲۸
۱۳. نکاتی در رابطه با سوخت انجین..... ۲۸

۱۴. هشدار به راکبان موتورسیکلت ۲۸

۱۵. برنامه تعمیر و نگهداری ۳۰

۱۶. مشخصات ۳۱

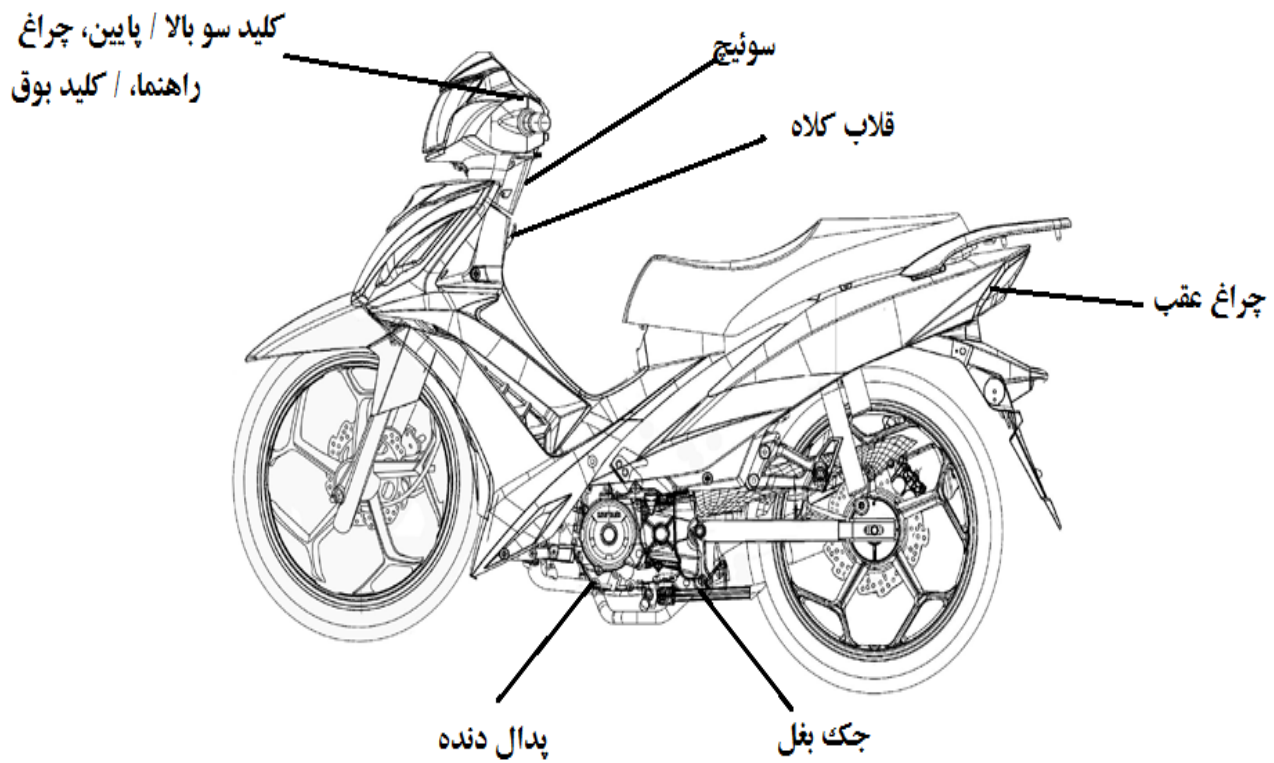
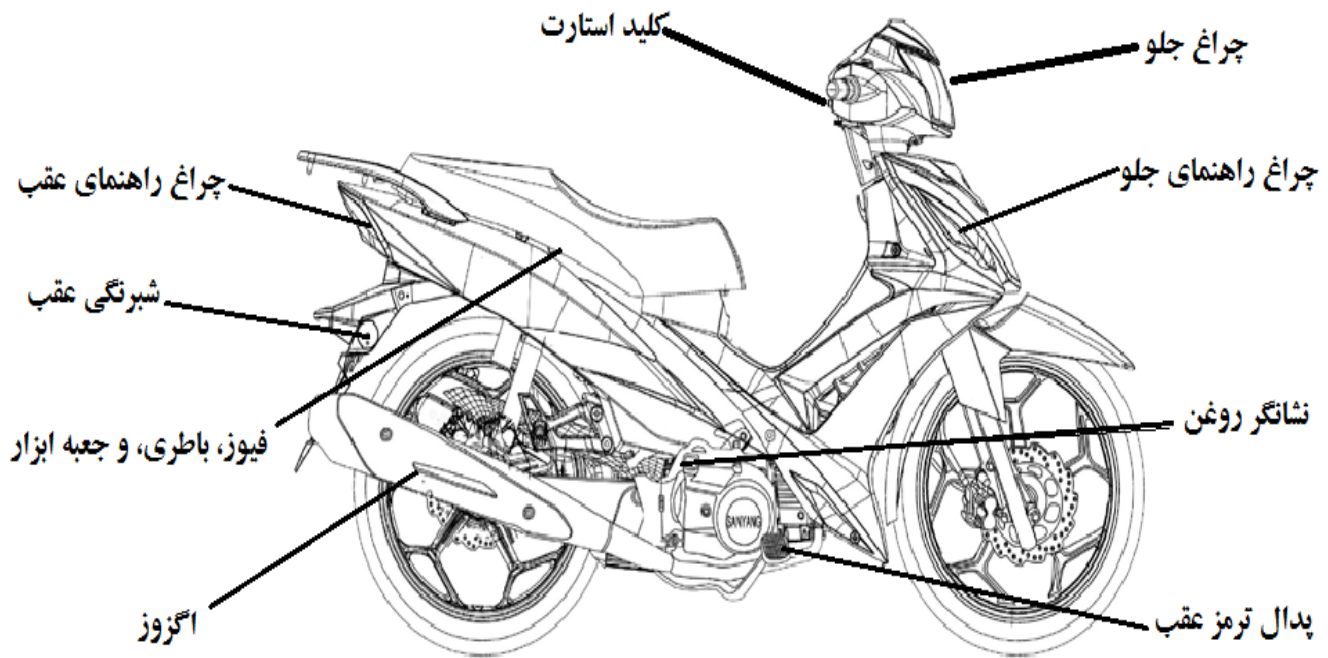

۳. قبل از استفاده از موتورسیکلت

دفترچه پیش رو، نحوه استفاده از موتورسیکلت شامل موتور سواری ایمن، شیوه های ساده بازبینی و غیره را به شما معرفی می نماید. به منظور داشتن موتور سواری ایمن و راحت خواهشمندیم دفترچه راهنما را به دقت مطالعه فرمایید.

به منظور آشنایی بیشتر از نماینده فروش محصولات SYNYANG دفترچه راهنما را درخواست کرده و موارد زیر را به دقت مطالعه فرمایید:

استفاده صحیح از موتورسیکلت

بررسی و بازبینی قبل از تحویل گرفتن موتور سیکلت

با تشکر از حمایت شما

به منظور افزایش عملکرد موتورسیکلت، می بایست بازبینی های دوری به دقت انجام پذیرد. توصیه می شود پس از ۲۰۰ کیلومتر اولیه، موتور سیکلت توسط نمایندگان اصلی مورد بازبینی قرار گیرد و پس از آن هر ۱۰۰۰ کیلومتر سرویس دوره ای و بازبینی صورت پذیرد.

- در صورتی که مختصات و دستورالعملهای موجود با مطالب قید شده در دفترچه راهنما متفاوت بوده و یا تغییراتی بوجود آمده است، مطالب و مختصات مخصوص به این موتورسیکلت به صورت دقیق تر ارائه خواهد شد.

۴. موتورسواری ایمن

پوشش مناسب، حفظ آرامش، رعایت قوانین راهنمایی و رانندگی، نداشتن عجله، معمولاً از پارامترهای رانندگی ایمن به شمار می روند. افرادی که موتورسیکلت نو خریداری نموده اند اغلب با دقت رانندگی می کنند، اما پس از مدتی که کار با وسیله برای آنها آسانتر می گردد، سریعتر رانندگی می کنند که این امر منجر به ایجاد تصادف می گردد.

یادآوری:

لطفاً در هنگام رانندگی از کلاه ایمنی استفاده کرده و چانه بند آن را حتماً ببندید.

سرواستین لباس می بایست بیش از حد شل نباشد، در غیر این صورت احتمال گیر کردن آن به فرمان بیشتر بوده و رانندگی ایمن را تحت تاثیر قرار می دهد. بنابر این در هنگام رانندگی از لباس هایی با آستین تنگ استفاده ننمایید. فرمان را با دو دست بگیرید. هرگز با یک دست رانندگی ننمایید. حد سرعت را رعایت نمایید. از کفش پاشنه کوتاه استفاده ننمایید.

بررسی و کنترل دوره ای را براساس جدول زمانبندی شده انجام دهید.

هشدار

برای جلوگیری از سوختن پای سرنشین عقب، وی می بایست پاهای خود را روی جاپایی سرنشین عقب قرار دهد. پس از موتورسواری، آگروز بسیار داغ می شود. بنا براین هرگز در آن زمان آگروز را بررسی ننمایید یا به آن دست نزنید. همچنین موتور سیکلت را در جای مناسب پارک نمایید تا از دست زدن سایر افراد و کودکان به لوله آگروز جلوگیری شود.

توجه:

تغییرات در موتورسیکلت موجب کاهش عملکرد آن می گردد. و موجب عملکرد نامناسب انجین و صدای آگروز می شود. در نتیجه طول عمر موتورسیکلت کم می گردد. علاوه بر این هرگونه تغییر در موتورسیکلت غیر قانونی است و موتورسیکلت تغییر شکل یافته شامل گارانتی نمی گردد. نتیجه اینکه هرگز در موتورسیکلت تغییراتی ایجاد نکنید.

۵. موتورسواری

- بدن شما و قسمتهای آن می بایست طوری روی موتورسیکلت قرار گیرد که در مواقع ضروری بتوانید واکنش سریعتری نشان دهید.
 - نحوه ی قرارگیری بدن روی موتورسیکلت ، موتورسواری ایمن را تحت تاثیر قرار می دهد. مرکز ثقل بدن شما می بایست در مرکز زین قرار گیرد، اگر مرکز ثقل در قسمت عقب زین باشد، از بار چرخ جلو کاسته می شود و در نتیجه موجب لرزش فرمان می گردد. بنابراین موتورسواری با فرمان ناپایدار بسیار خطرناک خواهد بود.
 - در هنگام چرخش ، خم کردن بدن به سمت مسیر چرخش موجب آسان تر بودن تغییر جهت خواهد شد. از سوی دیگر اگر در هنگام چرخش بدن خود را خم نکنید تغییر جهت سخت تر و ناپایدارتر خواهد بود.
 - در مسیر های پر پیچ و خم ، ناهموار ، و مسیر های خاکی ، کنترل موتورسیکلت بسیار مشکل خواهد بود. پس در این مسیر ها از نیروی شانه خود جهت کنترل موتورسیکلت بهره گیرید.
- پیشنهاد: به منظور داشتن موتورسواری ایمن ، هیچ وقت بار را روی دستگیره ترمز جلو و دستگیره کلاچ حمل ننمایید.

⚠ توجه:

احساس موتورسوار نسبت به فرمان در زمان وجود بار متفاوت خواهد بود. بار بیش از حد مجاز موتورسواری ایمن را تحت تاثیر قرار می دهد. از این رو بار بیش از حد را با موتورسیکلت جایجا نکنید.

توجه:

برای جلوگیری از اشتعال و صدمات ناشی از آن ، هیچ گاه پارچه کهنه و مواری قابل اشتعال را بین انجین و کاورهای موتورسیکلت قرار ندهید. از قرار دادن بار در نقاط غیر مرتبط خودداری نمایید.

توصیه:

به منظور بهبود عملکرد موتورسیکلت و طول عمر آن: ماه اول یا اولین ۱۰۰ کیلومتر دوره آب بندی انجین و دیگر اجزا می باشد. از شتاب بیش از حد خودداری نمایید. در این دوره، حداکثر سرعت باید کمتر از ۶۰ کیلومتر بر ساعت باشد .

۶. استفاده از قطعات یدکی اصلی موتورسیکلت

به منظور حفظ موتورسیکلت در بهترین شرایط، کیفیت هر یک از قطعات، مواد، و دقت ساخت و پرداخت لوازم می بایست بر اساس طرح اصلی صورت پذیرد. قطعات یدکی شرکت اس وای ام با همان کیفیت قطعات اصلی ساخته می شوند. تا زمانی که قطعه یدکی تمامی ویژگیهای مهندسی و کیفی را نداشته باشد به بازار عرضه نمی گردند. از این روی در زمان تعویض قطعه حتما قطعات یدکی این شرکت را از نمایندگیهای اصلی درخواست نمایید. در صورت خرید قطعات یدکی ارزان قیمت هیچ گونه تضمینی وجود ندارد. قطعات یدکی قلابی و ارزان قیمت موجب عملکرد ضعیف موتورسیکلت خواهند شد.

توصیه می شود همیشه از قطعات یدکی این شرکت استفاده نمایید تا وسیله نقلیه شما طول عمر بیشتر و عملکرد بهتری داشته باشد.

۷. استفاده از هر یک از اجزا

در ادامه عملکرد موتورسیکلت چهار زمانه ۱۳۰ سی سی هوا خنک را مورد بررسی قرار می دهیم . که ممکن است این عملکردها در مدل های مختلف متفاوت باشند. لطفا به انتهای دفترچه مراجعه فرمایید.

علائم روی صفحه نمایشگر موتورسیکلت در مدل های مختلف متفاوت می باشد ، اما مکان نشانگر ها یکسان است.

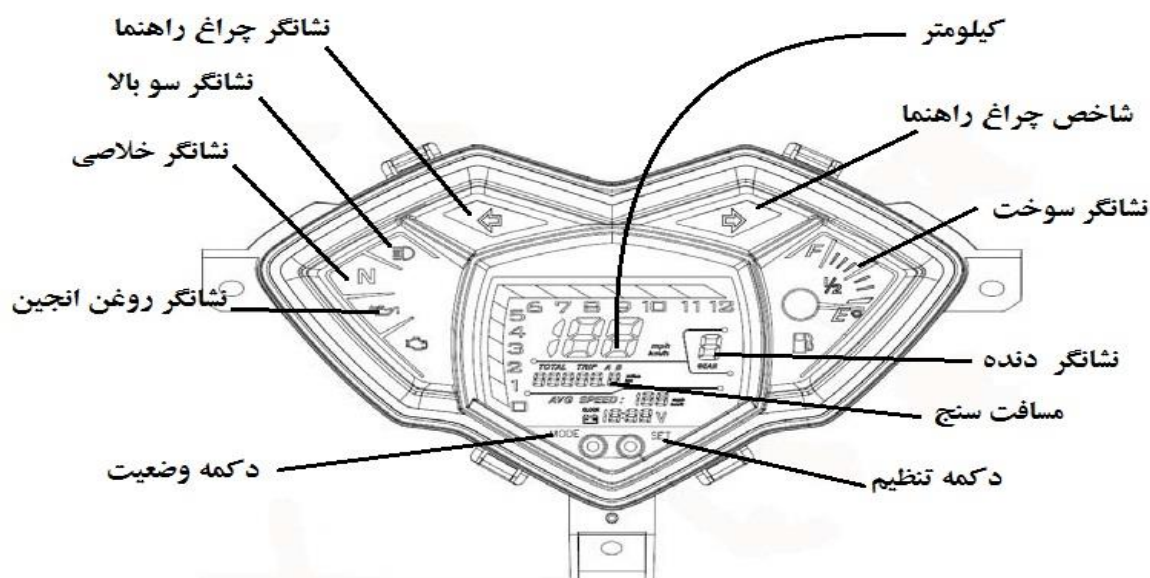

• سرعت سنج

میزان سرعت را نشان می دهد

• مسافت شمار:

کل مسافت طی شده را نشان می دهد.

• نشانگر سو بالا :

این نشانگر در حالت سو بالا روشن می شود.

• نشانگر چراغهای راهنمای چپ و راست:

بر اساس کلید جهت راهنماهای سمت راست و چپ نشانگر چراغ جهت را نشان می دهد.

شاخص خلاصی: این نشانگر خلاص بودن سیستم انتقال قدرت را نشان می دهد.

نشانگر موقعیت دنده: این نشانگر دنده را نشان می دهد.

نشانگر سوخت: نشانگر موجود در این بخش میزان سوخت موجود در باک را نشان می دهد. هنگامی که سوئیچ بسته است نشانگر در وضعیت E قرار دارد. هنگامی که سوئیچ باز است، در صورتی که شاخص در وضعیت E قرار دارد اقدام به سوخت گیری نمایید.

• چراغ اخطار تعویض روغن

این چراغ نشانگر زمان تعویض روغن است. هنگامی که کارکرد موتورسیکلت به ۱۰۰۰ کیلومتر رسید، این چراغ روشن خواهد شد، تا فرد را نسبت به تعویض روغن آگاه نماید. پس از تعویض روغن ، سوئیچ را باز کنید، دکمه S را حداقل به مدت ۲ ثانیه نگه دارید. چراغ تعویض روغن خاموش خواهد شد. در هر ۱۰۰۰ کیلومتر سطح روغن را کنترل نمایید.

تنظیم مسافت سنج

۱- برای نشان دادن جمع مسافت و مسافت طی شده در یک سفر

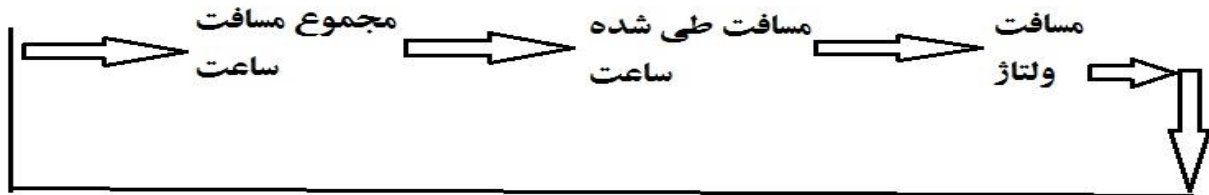

۲- سوئیچ را باز کنید سپس دکمه M را فشار دهید تا از مسافت سنج به مسافت طی شده، ساعت و نشانگر ولتاژ انتقال خواهید یافت.

۳- دکمه S را حداقل به مدت ۲ ثانیه در وضعیت سفر فشار دهید. مسافت طی شده حذف خواهد شد.

تنظیم ساعت

۱- فرمت سیستم ۱۲ ساعته می باشد.

۲- پس از باز کردن سوئیچ، دقیقه و ساعت را نشان می دهد.

۳- در وضعیت ساعت و زمانی که موتورسیکلت حرکت نمی کند، دکمه M را به مدت ۲ ثانیه نگه دارید تا وارد وضعیت تنظیم ساعت گردید. در این وضعیت دکمه M را برای تنظیم ساعت کوتاه فشار دهید. (تنظیم ساعت ---- عدد دهگان دقیقه ----- عدد یکان دقیقه). دکمه S را برای افزایش عدد فشار دهید. در وضعیت تنظیم ساعت، دکمه M را حداقل به مدت ۲ ثانیه فشار دهید تا تنظیم ساعت ثبت گردد.

نشانگر ولتاژ باطری

۱- نشان دهنده ولتاژ باطری است. ۲- دکمه S را به مدت ۲ ثانیه جهت نمایش ساعت فشار دهید.

توجه:

قطعات پلاستیکی نظیر صفحه کیلومتر، چراغ جلو را با حلالهای مثل بنزین ... و غیره پاک نکنید. چرا که موجب صدمه دیدن قطعات می گردد.

کارکرد سوئیچ

موقعیت ON

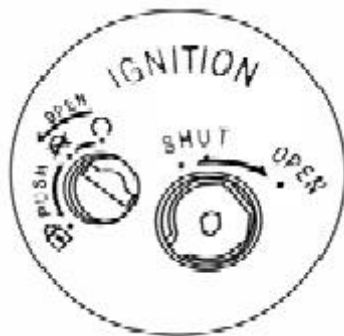

در این وضعیت انجین روشن شده و چراغها روشن می شوند.

- سوئیچ را نمی توان خارج کرد.
- قسمت چند ضلعی کنار سوئیچ برای امنیت جا سوئیچ به کار می رود.

موقعیت OFF 

- در این وضعیت انجین خاموش شده و چراغها را می توان خاموش کرد. سوئیچ را می توان خارج نمود.

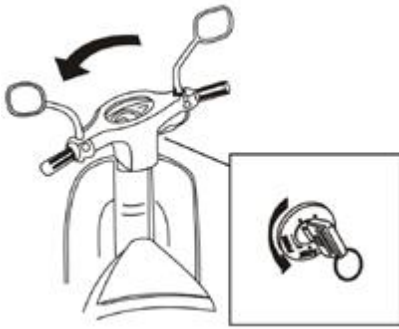

عملکرد قفل فرمان

موقعیت قفل فرمان 

- فرمان را به سمت چپ بچرخانید ، سوئیچ را فشار داده و آن را در موقعیت قفل قرار دهید.
- در این وضعیت فرمان قفل می شود.
- می توانید سوئیچ را خارج کنید.
- برای باز کردن قفل فرمان سوئیچ را از حالت LOCK به حالت OFF بچرخانید.

زمانی که سوئیچ باز ، سیستم روشنایی خاموش ، ولتاژ باطری کمتر از ۱۲,۰ ولت را نشان می دهد و انجین روشن نمی شود، باطری را در یکی از نمایندگیهای SYM کنترل نمایید.

توجه:

زمانیکه انجین روشن و در حال حرکت است سوئیچ را دستکاری نکنید. در صورت انجام این امر برق قطع شده و موجب تصادف خواهد شد. از این روی، تنها زمانی که موتورسیکلت کاملاً متوقف است سوئیچ را می توان خارج کرد. همیشه پس از کار با موتورسیکلت و پس از قفل کردن فرمان، سوئیچ را به همراه خود بردارید. اگر سوئیچ به مدت طولانی در موقعیت ON روی موتورسیکلت باقی بماند، باطری ضعیف گشته و استارت مجدد موتورسیکلت با مشکل مواجه خواهد شد. از برداشتن سوئیچ پس از قفل کردن زین اطمینان حاصل کنید.

استفاده از کلید های فرمان

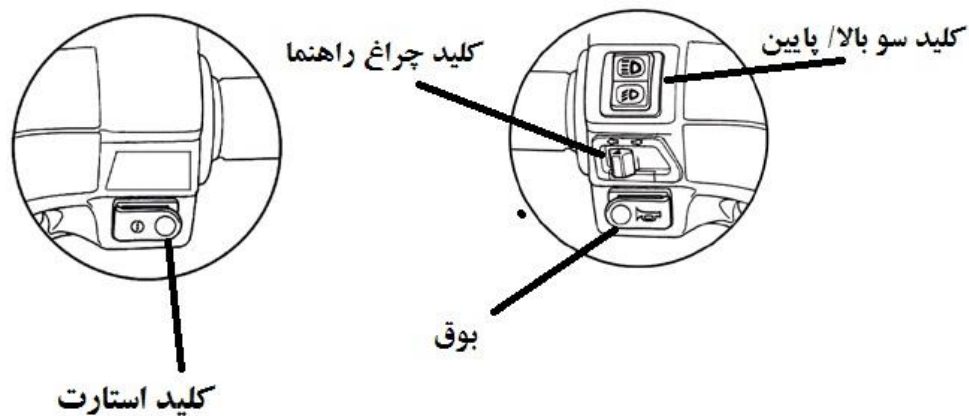

کلید استارت:

این کلید برای روشن کردن موتورسیکلت بکار می رود. قبل از روشن کردن موتورسیکلت از خلاص بودن دنده اطمینان حاصل نمایید. برای روشن کردن موتورسیکلت وقتی سوئیچ در حالت ON قرار دارد ، کلید استارت را فشار دهید.

- **توجه:** پس از روشن شدن انجین، هرگز دکمه استارت را فشار ندهید، چرا که انجام این عمل موجب صدمه دیدن انجین می گردد.
- انجین زمانی روشن می شود که اهرم کلاچ گرفته شود و یا موتورسیکلت خلاص باشد. این مکانیزم موارد ایمنی را در نظر گرفته است.

• کلید سو بالا / سو پایین

این کلید نشان دهنده چراغ های سو بالا / سو پایین می باشد. با فشار دادن کلید به سمت بالا یا پایین چراغها عمل می کنند.

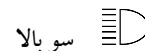

سو بالا



سو پایین (در هنگامی رانندگی در داخل شهر همیشه از سو پایین استفاده نمایید)



• کلید بوق: در هنگام باز بودن کلید بوق عمل خواهد کرد.

توجه: در مکانهای (بوق زدن ممنوع) از این کلید استفاده ننمایید.

• چراغ های راهنما

از چراغ راهنما برای تغییر مسیر ، گردش به راست و چپ استفاده می شود.

سوئیچ را باز کنید کلید چراغ راهنما را به سمت چپ و راست حرکت دهید در این حالت چراغها چشمک خواهند زد. برای بازگشت به وضعیت عادی کلید را به سمت مخالف حرکت دهید.



چراغ راهنمای سمت چپ بدین معنی است که شما قصد گردش به سمت چپ را دارید.



چراغ راهنمای سمت راست بدین معنی است که قصد دارید به سمت راست گردش نمایید.

قلاب کلاه ایمنی

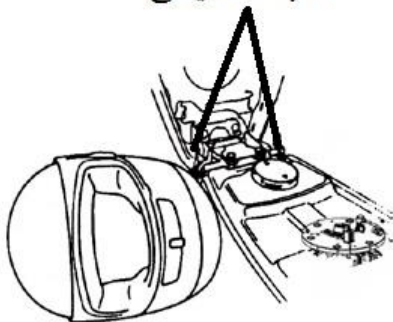

قلاب کلاه ایمنی

سوئیچ را وارد کلید قفل زین در قسمت چپ کاور دمی وارد نمایید. سوئیچ را در جهت عقربه های ساعت بچرخانید تا قفل زین باز شود. چانه بند کلاه ایمنی را روی قلابها قرار دهید. زین را به سمت پایین فشار دهید تا قفل شود.

توجه: در هنگام سواری به منظور جلوگیری از صدمه دیدن موتورسیکلت و خراب شدن

کلاه ایمنی ، آن را از قلاب خارج نمایید.

باک

۱- باک در زیر زین قرار دارد. وقتی زین را باز کنید، درب باک را مشاهده خواهید نمود. درب باک را در خلاف عقربه های ساعت بچرخانید تا باز شود.

۲- بیش از حد مشخص شده باک را از بنزین پر ننمایید.

۳- علامت مثلثی شکل روی درب باک را تنظیم نمایید. آن را در جهت عقربه های ساعت بچرخانید تا درب باک قفل شود. زین را به سمت پایین فشار دهید.

تومر

از ترمزهای غیر ضروری اجتناب نمایید.
در هنگامی که قصد توقف دارید هر دو ترمز عقب و جلو را با هم بگیرید.
بطور مداوم از ترمز استفاده ننمایید چرا که در زمانهای طولانی موجب داغ کردن ترمزها شده و کارآمدی ترمز را تحت تاثیر قرار می دهد.

در شرایط بارانی و جاده های لغزنده به آرامی رانندگی نمایید. در این شرایط برای جلوگیری از لیز خوردگی و زمین خوردن از ترمزهای ناگهانی اجتناب نمایید.

گرفتن ترمز جلو و عقب به تنهایی خطر زمین خوردن را افزایش می دهد.

کم کردن سرعت انجین

دسته گاز را رها کنید تا به حالت اولیه بازگردد. و ترمز بگیرید. در جاده های شیب دار هر دو ترمز می بایست باهم گرفته شوند.

برای چرخ جلو



برای چرخ عقب

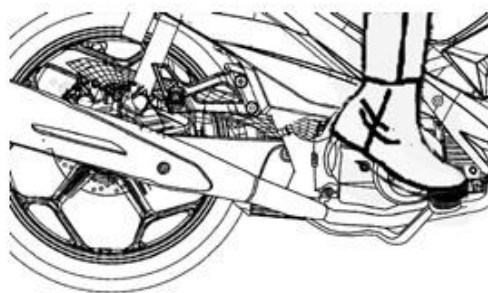

۸. نکات مهم و هشدار در زمان روشن کردن انجین

شیوه های راه اندازی موتور سیکلت

- توجه:
- قبل از روشن کردن موتور سیکلت روغن و سطح آن را کنترل کرده و در مکانی که دارای تهویه است آن را روشن نمایید.

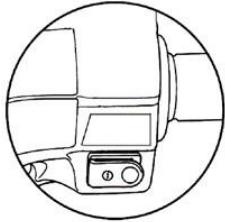
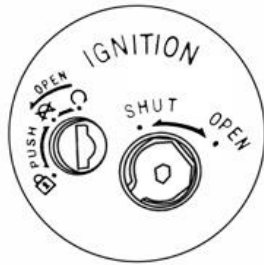
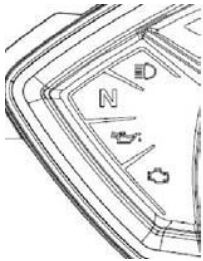

۱- سوئیچ را در موقعیت ON قرار دهید.

۲- موتورسیکلت را در حالت خلاص قرار دهید. در این حالت نشانگر چراغ نشانگر خلاصی به رنگ سبز روشن خواهد شد.

۳- گاز ندهید. کلید استارت را فشار دهید.

- توجه: بلافاصله پس از روشن شدن انجین کلید استارت را رها کنید. زمانی که انجین روشن است از فشار دادن کلید استارت خوداری نمایید.
- اگر موتورسیکلت پس از ۳ بار استارت روشن نشد، دریچه گاز را با چرخاندن دسته گاز باز کنید.

هشدار:

- در صورتی که موتور سیکلت پس از ۳-۵ ثانیه بعد از استارت خوردن خاموش شد، پیچ تنظیم هوا را $1/8$ تا $1/4$ دور بچرخانید، دوباره کلید استارت را فشار دهید.
- به منظور پیشگیری از صدمه دیدن استارت، کلید استارت را بیش از ۱۵ ثانیه نگه ندارید.
- اگر پس از ۱۵ ثانیه نگه داشتن کلید استارت، انجین روشن نشود، ۱۰ ثانیه صبر کنید دوباره استارت بزنید.
- پس از خواب طولانی مدت موتورسیکلت و یا پس از پر کردن باک بعد از مصرف کامل بنزین، روشن کردن انجین مشکل خواهد شد. ضروری است چندین مرتبه استارت یا هندل بزنید. و دسته گاز را در حالت عادی نگه دارید.
- در هوای سرد گرم شدن موتورسیکلت ممکن است چند دقیقه بطول بیانجامد. اگزوز حاوی گازهای سمی (CO) است، پس موتورسیکلت را در محیط باز یا مکانی با تهویه مناسب روشن نمایید.

۹. موتورسواری

اقدامات قبل از موتورسواری

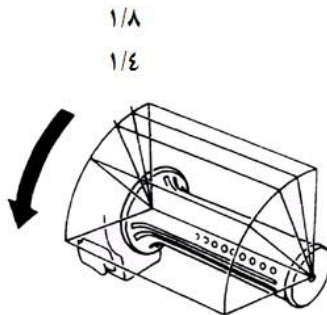

- قبل از موتورسواری فشار باد لاستیکها و ترمزها را کنترل نمایید.
 - از سمت چپ سوار شوید و برای جلوگیری از افتادن موتورسیکلت پای خود را روی زمین قرار دهید
 - استارت زده و موتورسیکلت را گرم نمایید.
- ۱- دنده را خلاص کنید. پس از استارت زدن به مدت ۲-۳ دقیقه انجین را گرم نمایید. سپس پدال دنده را به سمت پایین فشار دهید تا دنده ۱ درگیر شود.
- ۲- به آرامی دسته گاز را بچرخانید. موتور سیکلت به آرامی حرکت خواهد کرد. سپس پدال دنده را به پایین فشار دهید تا دنده ۲ درگیر شود.

- توجه: بلافاصله پس از روشن شدن انجین کلید استارت را رها کنید. زمانی که انجین روشن است از فشار دادن کلید استارت خوداری نمایید.
- اگر موتورسیکلت پس از ۳-۴ بار استارت روشن نشد ساسات را بکشید (دریچه گاز را باز کنید)
 - پس از اینکه موتور روشن شد اجازه دهید ۲-۳ دقیقه انجین گرم شود دوباره ساسات را ببندید

سرعت	۲۰	۴۰	۶۰	۸۰	۱۰۰	۱۲۰	۱۴۰
دنده ۱	■	■	■	■	■	■	■
دنده ۲		■	■	■	■	■	■
دنده ۳			■	■	■	■	■
دنده ۴				■	■	■	■

توجه: ⚠

پس از استارت خوردن انجین و قبل از موتورسواری دسته گاز را به سرعت نچرخانید

⚠ بر اساس سرعت موتورسیکلت، دنده را تعویض نمایید.

⚠ رابطه بین سرعت و موقعیت دنده در شکل مقابل ارائه شده است.

⚠ تعویض دنده بر اساس جدول موجب عملکرد بهتر موتورسیکلت و مصرف سوخت کم می گردد.

توجه: ⚠

هرگز در هنگام ثابت بودن موتورسیکلت دنده را تعویض ننمایید.

برای جلوگیری از صدمه دیدن سیستم انتقال قدرت، از فشار دادن پدال دنده اجتناب نمایید. برای سبقت گرفتن از وسایل نقلیه سرعت خود را کنترل نمایید.

توجه:

در ۱۰۰ کیلومتر اول که موتورسیکلت تازه خریداری شده است، آهسته رانندگی نمایید. این امر موجب می شود طول عمر وسیله نقلیه شما بیشتر شود. در ۲۰۰ کیلومتر اولیه روغن انجین و فیلتر روغن را تعویض نمایید. پس از تعویض روغن بهتر است برای مدتی آهسته برانید. قبل از استفاده از موتورسیکلت انجین را گرم نمایید.

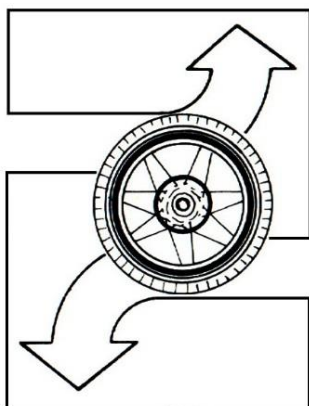

موتورسواری با توجه به وضعیت دنده و میزان بار

مسیر سربالا

در سطوح صاف و جاده های هموار می توان با دنده بالا حرکت کرد. هنگامی که بار سنگین است و جاده سربالایی است، می بایست با دنده پایین حرکت کرد.

سراشیبی ها:

در سراشیبی ها گاز را کم کرده و از ترمز استفاده نمایید. هنگامی که بار موتورسیکلت زیاد است، با دنده سنگین یا پایین رانندگی نمایید

احتیاط:

- در هنگام ترمز حتما از هر دو ترمز جلو و عقب استفاده نمایید.



توجه: ⚠

⚠ پس از استارت خوردن انجین و قبل از موتورسواری دسته گاز را به سرعت نچرخانید.

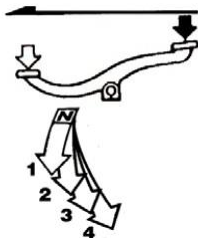
به سمت جلو



عملکرد سیستم انتقال قدرت

کمتر از ۴۰-۵۰ کیلومتر	۳		۴
کمتر از ۳۰-۴۰	۲		۳
کمتر از ۲۰-۳۰	۱		۲

پدال دنده در سمت چپ انجین قرار دارد. هنگامی که سرعت پایین است یا در مسیر سراسیمه قرار دارید با دنده سنگین حرکت نمایید. در هنگام تعویض دنده کلاچ را کاملا گرفته و دنده دلخواه را درگیر نمایید و سپس کلاچ را رها کنید. در هنگام تعویض دنده پدال را به سختی فشار ندهید که صدمه دیدن سیستم انتقال قدرت را در پی خواهد داشت. برای سبقت گرفتن از سایر وسایل نقلیه دیگر از دنده قبلی استفاده نمایید.

محدودیت سرعت برای دنده ها

بهترین شیوه آغاز حرکت با موتورسیکلت

شیوه مناسب آغاز موتورسواری چراغ راهنما را روشن نمایید و از وجود وسیله نقلیه دیگر در پشت سر و مقابل اطمینان حاصل نمایید.

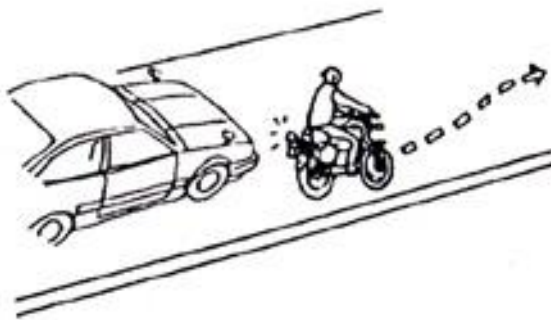

کنترل دسته گاز

گاز دادن: در هنگام رانندگی در سطوح شیب دار، به آرامی دسته گاز را بچرخانید تا قدرت موتورسیکلت افزایش یابد.

کم کردن گاز: جهت کاهش سرعت

مراقبت و نگهداری- در ابتدا بهتر است برای عملکرد بهتر انجین و طول عمر بیشتر آن آهسته رانندگی نمایید. در ۱۰۰ کیلومتر اول هرگز از ۶۰ کیلومتر بیشتر رانندگی ننمایید. از شتاب بیش از حد اجتناب کرده و دور موتور را بالاتر از ۶۰۰۰ دور در دقیقه نرسانید. در زمانی که موتور ساکن است در پیچه گاز را تا آخر باز نکنید (گاز ندهید).

از ترمز های ناگهانی و گردش کامل ناگهانی اجتناب نمایید.

ترمز ناگهانی و گردش سریع موجب لیز خوردن لاستیک ها می شود. در جاده های خیس و بارانی ترمز ناگهانی و چرخش سریع، کنترل موتورسیکلت را تحت تاثیر قرار می دهد.

هشدار نسبت به رانندگی در شرایط بارانی:

در شرایط بارانی ترمز سریع عمل نمی کند. قبل از ترمز، سرعت موتورسیکلت را کم نمایید. هنگامی که قصد توقف دارید دسته گاز را کاملا رها کنید تا به موقعیت اول باز گردد سپس هر دو ترمز را باهم بگیرید.



شیوه پارک کردن موتورسیکلت

هر دو ترمز جلو و عقب را همزمان بگیرید.

دسته گاز را رها کنید و کلاچ را کاملا بگیرید.

در ابتدا آرام ترمز کرده و سپس کاملا پدال و دسته ترمز را بگیرید.

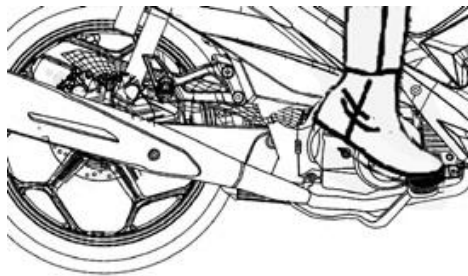
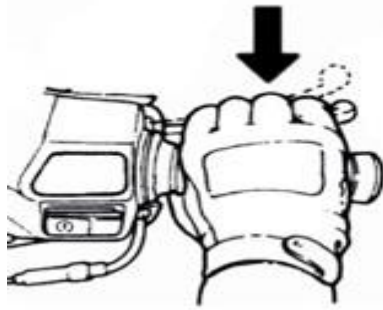

هشدار:

- استفاده تنها از ترمز عقب و جلو موجب لیز خوردن موتور و در نتیجه عدم تعادل وسیله می گردد.

• هنگام نزدیک شده به محل پارک:

۱- ابتدا چراغهای راهنما را روشن نمایید. سپس به وسایل نقلیه روبرو و پشت سر و وسایل نقلیه ای که از طرفین می آیند توجه نمایید. سپس وارد محل پارک شوید.

۲- دسته گاز را رها کرده و ترمزها را همزمان بگیرید. (چراغ ترمز برای هشدار به رانندگان پشت سر روشن خواهد شد).

هنگام توقف کامل:

۱- کلید راهنما را به حالت اولیه برگردانید. سپس سوئیچ را در حالت OFF قرار دهید تا انجین خاموش شود.

۲- پس از توقف و خاموش شدن انجین از سمت چپ پیاده شده و موتورسیکلت را در جای قرار دهید که مانع عبور و مرور سایر وسایل نقلیه نگردد. موتورسیکلت را روی جک وسط قرار دهید.

۳- فرمان را با دست چپ گرفته و با دست راست انتهای زین را گرفته و با پای راست جک وسط را به سمت پایین فشار دهید. یادآوری: برای پیشگیری از دزدیده شدن موتور فرمان را قفل کرده و سوئیچ را بردارید.

۱۰. کنترل و بازبینی قبل از استفاده از موتورسیکلت

در خصوص موارد زیر به جدول محل قرار گیری قطعات مراجعه فرمایید.

احتیاط: موتورسیکلت خود را در مکانی پارک نمایید که مانع عبور مرور نشود.

کنترل		نکات مهم
روغن انجین		آیا روغن کافی است؟
بنزین		آیا بنزین کافی در باک وجود دارد؟/اکتان ۹۰ به بالا
ترمز	جلو	شرایط ترمز: (۱۰~۲۰mm: خلاصی ترمزها)
	عقب	شرایط ترمز (۲۰~۳۰mm: خلاصی ترمز)
لاستیک ها	جلو	آیا فشار باد لاستیک عادی است؟ (۲,۵ bar: استاندارد)
	عقب	آیا فشار باد لاستیک عادی است (استاندارد: ۲,۲ bar)
فرمان		آیا لرزش فرمان غیر عادی است و یا به سختی می توان آن را چرخاند؟
کیلومتر / چراغها / آینه ها		آیا کیلومتر بدرستی کار می کند؟ آیا چراغها روشن می شوند؟ آیا می توان پشت سر را دید؟
محکم بسته شدن قطعات اصلی		آیا پیچ و یا مهره ای شل است؟
نکات غیر عادی		آیا مشکلات قبلی رفع نشده اند؟

هشدار: در صورت وجود مشکل در زمان بازیابی، حتما قبل از استفاده از موتورسیکلت، مشکلات را رفع نمایید، در صورت نیاز، موتورسیکلت را به نمایندگی اصلی انتقال داده تا مشکل را رفع نماید..

بازیابی سوخت

میزان سوخت نسبت به مسافت خود را مد نظر قرار دهید. انجین موتورسیکلت برای بنزین فاقد سرب و اکتان ۹۰ یا بالاتر طراحی شده است. به هنگام سوخت گیری، موتورسیکلت را روی جک وسط قرار داده و موتورسیکلت را خاموش کنید. سوخت گیری می بایست در محیطی امن و دور از آتش انجام گیرد. درب باک را باز کنید. سپس سوخت گیری نمایید. بیش از حد مشخص شده باک را پر نکنید. سپس درب باک را ببندید.

هشدار:

- در هنگام سوخت گیری موتورسیکلت می بایست دور از جرقه و آتش قرار گیرد.
- از بسته شدن درب باک پس از سوخت گیری اطمینان حاصل نمایید.

هشدار: در صورت وجود مشکل در زمان بازیابی، حتما قبل از استفاده از موتورسیکلت، مشکلات را رفع نمایید، در صورت نیاز، موتورسیکلت را به نمایندگی اصلی انتقال داده تا مشکل را رفع نماید..

بازبینی روغن انجین و تعویض آن

بازبینی:

۱- روغن موتور برای عملکرد انجین و عمر آن از اهمیت ویژه ای برخوردار است. بنابر این کنترل روغن موتور می بایست همیشه انجام شود.

۲- موتورسیکلت را در یک سطح صاف روی جک وسط قرار داده و پس از خاموش کردن انجین (۳-۵ دقیقه) درب مخزن روغن را باز کنید.

۳- کنترل کنید که آیا سطح روغن بین دو محدوده قرار دارد یا خیر؟

نشستی کارتل سر سیلندر را کنترل نمایید.

تعویض روغن موتور

دوره تعویض روغن:

در موتورسیکلت های نو پس از ۲۰۰ کیلومتر و پس از آن هر ۱۰۰۰ کیلومتر روغن را تعویض نمایید. در صورتی که در مناطق آلوده و یا سرد رانندگی می کنید زودتر از این مسافت طی شده روغن را تعویض نمایید.

برای حفظ عملکرد مناسب انجین، در هر ۵۰۰ کیلومتر روغن را کنترل نمایید. در صورت کم شدن روغن به آن اضافه نمایید.

روغن انجین: ۳۰-۱۰W ظرفیت روغن: ۰,۸۲ لیتر. تعویض فیلتر روغن: ۰,۷۵ لیتر

هشدار:

بلافاصله پس از خاموش کردن انجین و یا زمانیه که موتورسیکلت در سطح ناهمواری پارک شده باشد، نمی توان میزان روغن را اندازه گیری کرد.

زمانی که موتور تازه خاموش شده است، انجین و اگزوز داغ است. بنا براین در زمان کنترل و تعویض روغن به این نکته توجه داشته باشید.

اگر پس از تعویض روغن، سطح روغن در حد پایین قرار گرفت. نشستی را کنترل کرده و دوباره روغن بریزید.

تعویض روغن را در کنار شعله و یا جرقه انجام ندهید. پس از تعویض روغن پیچ تخلیه و گژ روغن را ببندید.

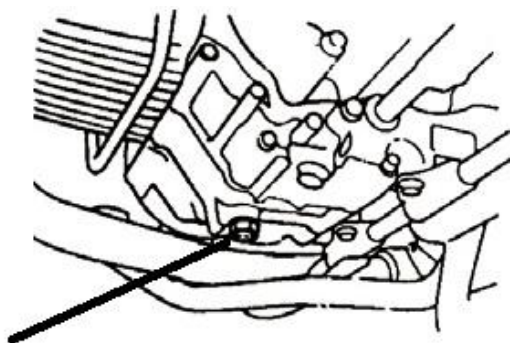
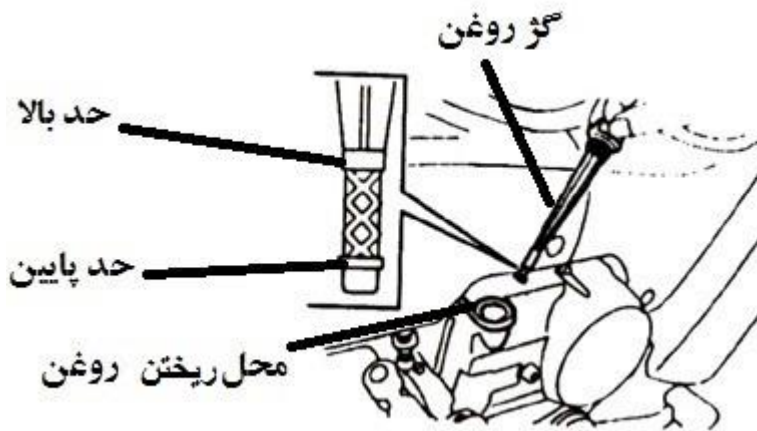

پیچ تخلیه روغن

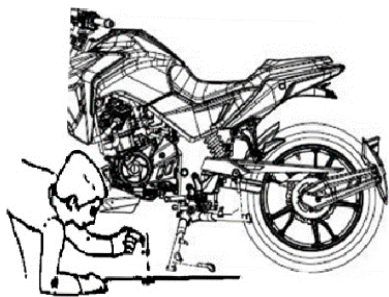

بازبینی و تنظیم خلاصی ترمز

بازبینی: خلاصی پدال ترمز و دسته ترمز می بایست در زمان خاموش بودن انجین صورت گیرد.

خلاصی پدال و دسته ترمز برای چرخ عقب و جلو. خلاصی دسته ترمز برای چرخ جلو (بازی دسته ترمز) می بایست بین ۱۰ تا ۲۰ میلی متر باشد. سفت بودن دسته یا رد کردن آن امری غیر عادی است.

خلاصی پدال ترمز برای چرخ عقب می بایست بین ۲۰ تا ۳۰ میلی متر باشد. سفت و اسفنجی شدن پدال در زمان فشار دادن آن، امری غیر عادی است.

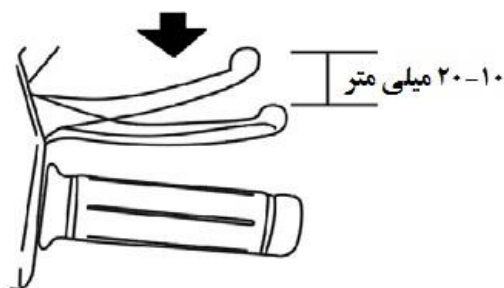
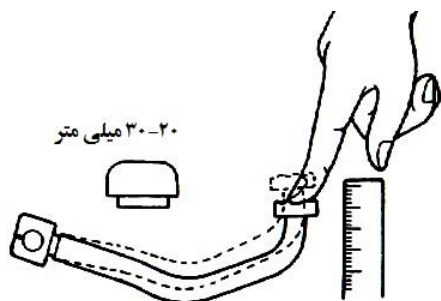

بررسی دیسک ترمز (برای موتورسیکلت‌های مجهز به ترمز دیسکی)

کنترل بصری شیلنگ‌های ترمز و تمامی اتصالات مربوط به ترمز از نظر خرابی و بریدگی، شل بودن پیچ اتصالات و کنترل ساییدگی شیلنگ ترمزها در اثر تماس با فرمان انجام شود. در صورت مشاهده خرابی موتورسیکلت را به نمایندگی انتقال داده و نسبت به تعویض قطعات معیوب اقدام نمایید.



نشستی، صدمه دیدگی، و شل بودن شیلنگ‌های ترمز

توجه:

موتورسیکلت را به یک جاده صاف و خشک هدایت کنید. به منظور پیدا کردن مشکل و رفع آن ترمزهای جلو و عقب را امتحان نمایید و از کارکرد صحیح و ایمنی موتورسیکلت اطمینان حاصل نمایید.

کنترل لنت ترمز جلو

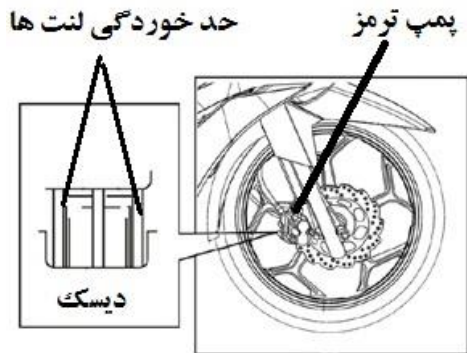

- ترمز را از عقب پمپ ترمز کنترل نمایید. در صورتی که حد خوردگی لنت های ترمز نزدیک به دیسک باشد آنها را تعویض نمایید.

کنترل روغن پمپ ترمز

- موتورسیکلت را در یک مکان صاف پارک کنید. در صورتی که مقدار روغن موجود در مخزن کمتر از حد مجاز بود به آن روغن اضافه نمایید.

روغن مجاز: روغن ترمز (۳ DOT)



پر کردن دوباره مخزن روغن ترمز

۱- پیچ ها را باز کرده و درپوش مخزن را بردارید.

۲- اطراف آن را پاک کرده و از ورود اجسام خارجی و آلودگی به داخل مخزن جلوگیری نمایید.

۳- صفحه داخلی را خارج نمایید.

۴- روغن ترمز را تا حد مشخص شده اضافه نمایید.

۵- صفحه داخلی را در جای خود قرار دهید و سپس درپوش مخزن را سوار کنید.

۶- توجه داشته باشید که هنگام سوار کردن مجدد صفحه داخلی اجسام خارجی وارد مخزن نشده باشند. سپس درپوش مخزن را به دقت محکم نمایید.

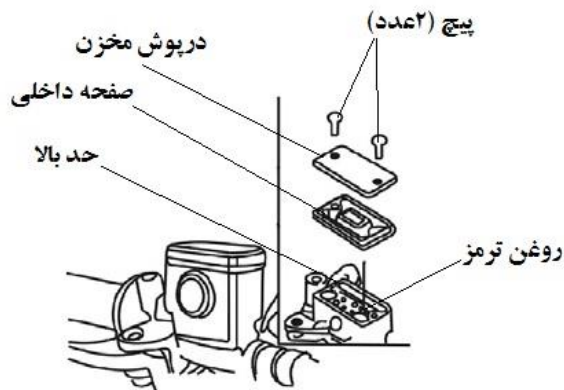

توجه:

- به منظور پیش گیری از واکنش شیمیایی، خواهشمند است از روغن ترمز غیر از مورد توصیه شده استفاده ننمایید.
- به هنگام افزودن روغن ترمز هیچگاه بیش از حد مشخص شده روغن ترمز اضافه ننمایید. از ریختن روغن ترمز بر روی قطعات پلاستیکی و رنگ شده خودداری نمایید.

تنظیم کلاچ

کلاچ نیرو را از انجین به چرخ عقب منتقل می نماید. اگر کلاچ تنظیم نباشد، تعویض دنده سخت بوده و کلاچ لغزش خواهد داشت. یعنی انتقال نیرو به راحتی انجام نمی پذیرد.

تنظیم:

ابتدا مهره قفلی را شل نمایید. مهره تنظیم کلاچ را یک دور در جهت عکس عقربه های ساعت بچرخانید.

مهره تنظیم کلاچ را $\frac{3}{4}$ دور در جهت عقربه های ساعت به آرامی بچرخانید، تا زمانیکه سفتی کلاچ احساس شود. در نهایت مهره قفلی را ببندید.



توجه:

پس از تنظیم کلاچ، تعویض دنده می بایست به راحتی انجام پذیرد.

تنظیم خلاصی دسته گاز

خلاصی دسته گاز می بایست ۲-۶ میلی متر باشد.

ابتدا مهره قفلی را باز کنید سپس مهره تنظیم را بچرخانید. سپس مهره قفلی را سفت نمایید.

تکاتی که می بایست کنترل شوند.

- ۱- کنترل حرکت نرم سیم گاز
- ۲- کنترل سیم گاز از نظر عدم تماس با فرمان با حرکت فرمان به سمت چپ و راست
- ۳- کنترل عدم تماس سیم گاز از نظر تماس با دیگر سیمها و حرکت نرم آن.

زنجیر

به مرور زمان زنجیر موتورسیکلت شل شده و به طول آن افزوده می گردد. پس لازم است در دوره زمانی مشخص مورد بازرینی و کنترل قرار گیرد.

بازبینی زنجیر

برای بازرینی زنجیر می بایست بخش پایینی زنجیر را اندازه بگیرید. خلاصی و شل بودن زنجیر می بایست بین ۱۰ تا ۲۰ میلی متر باشد. برای این منظور موتورسیکلت را روی جک وسط قرار دهید. چرخ عقب را به منظور کنترل صدای زنجیر و شل بودن بچرخانید.

در صورت وجود مشکل ، زنجیر را تنظیم نمایید. جهت تنظیم زنجیر

۱- مهره میل چرخ عقب را باز کنید.

۲- مهره تنظیم را بچرخانید. سپس مهره میل چرخ را سفت کنید.

۳- خلاصی پدال ترمز عقب را کنترل نمایید . در صورت نیاز آن را تنظیم نمایید.

توجه:

زنجیر کشتهای راست و چپ می بایست در یک مقیاس قرار گیرند زنجیر را بطور مرتب تمیز و روغنکاری نمایید.

تنظیم زنجیر تایم

زنجیر تایم تنظیم شونده خودکار نیاز به تنظیم ندارد. اما در صورت

هرگونه مشکل، حتما به نمایندگی اصلی مراجعه نموده و زنجیر را تنظیم نمایید.

بازبینی تایرها

زمانی که موتورسیکلت خاموش است، لاستیک ها را بازرینی کرده

و در صورت نیاز باد آنها را کنترل نمایید. اگر زاویه منحنی تماس لاستیک با زمین غیر عادی باشد، با فشار سنج باد آن را کنترل کنید.

فشار باد لاستیک را زمانی که موتورسیکلت به مدت طولانی

روشن نشده باشد کنترل نمایید.

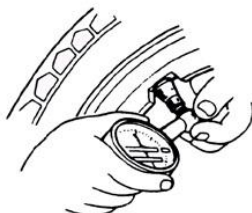
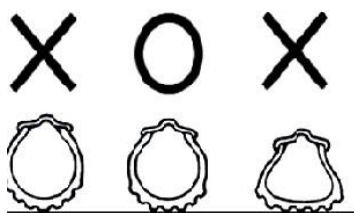

مراجعه به جدول استاندارد فشار باد لاستیکها

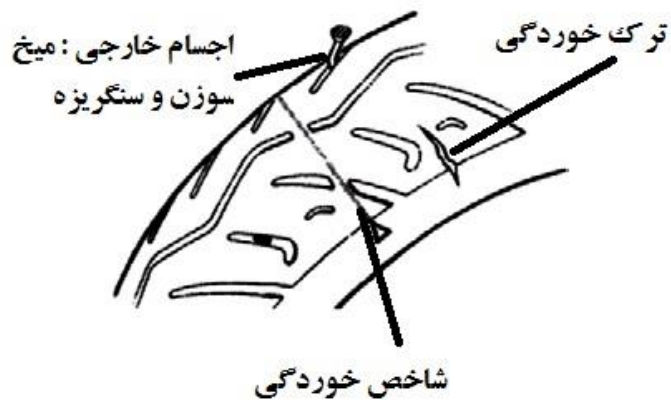

- کنترل جدار بیرونی و داخلی لاستیک از نظر ترک خوردگی
- کنترل بصری وجود میخ و سنگریزه در آجهای لاستیک
- کنترل خوردگی آج لاستیکها
- لاستیک با آجهای صاف و خورده شده می بایست هرچه سریعتر تعویض گردد.

هشدار: فشار باد غیر عادی، خوردگی، یا ترک خوردگی از عوامل اصلی و مهم از دست دادن کنترل فرمان و پنچر شدن موتورسیکلت می باشند.

بازبینی و کنترل فرمان و کمک فنرهای جلو

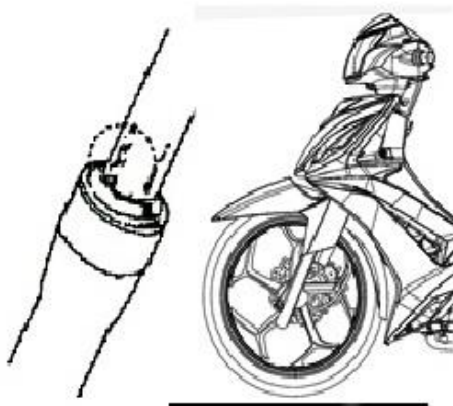

زمانی که انجین خاموش و سوئیچ برداشته شده است ، کنترل را انجام دهید.

- کنترل بصری کمک های جلو از نظر صدمه دیدگی
- بالا و پایین کردن فرمان و کنترل کمک ها از نظر صدا و خمیدگی
- کنترل پیچ ها و مهره های کمک های جلو از نظر شل بودن آنها با آچار و سفت کردن آنها در صورت نیاز
- تکان دادن فرمان بسمت بالا و پایین، چپ و راست و همچنین عقب و جلو و کنترل سفت بودن حرکت فرمان.
- کنترل فرمان از نظر گیر بودن آن توسط سیم های ترمز.
- انتقال موتورسیکلت به نمایندگی رسمی در صورت وجود موارد غیر عادی

کنترل دسته ترمزها



کنترل روغن کاری قسمت های مختلف

کنترل میل چرخها و قسمت های موتورسیکلت (برای مثال پین های جک وسط، جک بغل، اهرمهای ترمز و غیره)

بازبینی و مراقبت از باتری

افزودن الکترولیت

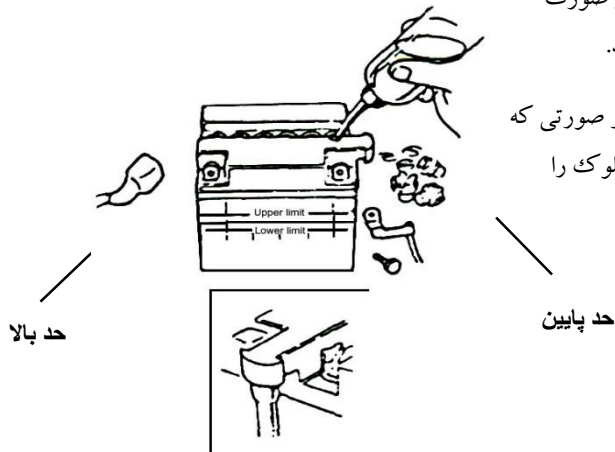

بعلت فرار بودن الکترولیت (اسید) می بایست بطور مرتب آن را کنترل نمود. در صورت مشاهده هرگونه مورد غیر عادی موتورسیکلت را به نمایندگی اصلی انتقال دهید.

کاور باتری را باز کنید. سطح الکترولیت می بایست بین حد بالا و پایین باشد. در صورتی که میزان الکترولیت کمتر از حد مجاز باشد، باتری را خارج کرده و درپوش هر بلوک را بردارید و الکترولیت اضافه نمایید.

شیلنگ تنفس

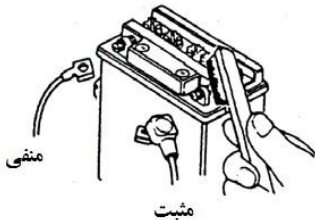

- تمیز کردن ترمینال‌های باتری

- ترمینال‌های باتری را باز کرده و در صورت کثیف بودن آنها را تمیز نمایید.

- فرایند باز کردن باتری به شکل زیر است: سوئیچ را ببندید، ابتدا پیچ سیم قطب منفی را باز کنید و کابل را جدا کنید. سپس پیچ کابل مثبت را باز کرده و کابل را جدا کنید.

⚠ احتیاط:

اگر قطب‌های مثبت و منفی باتری سولفاته شده آن را با آب ولرم تمیز نمایید. در صورتی که در سر قطبها مواد سولفاته وجود داشته باشد، کابلها را جدا کرده و با برس سیمی و یا سمباده آن را تمیز نمایید. پس از تمیز کردن باتری، آن را روی موتورسیکلت سوار کرده و لایه‌ای از گریس روی ترمینالها بزنید. باتری و سیمهای آن را بر خلاف فرایند باز کردن دوباره سوار کنید.

کنترل و تعویض فیوزها

سوئیچ را ببندید و سالم بودن فیوز را کنترل نمایید. فیوزهای سوخته را تعویض نمایید. فیوزهای تعویضی می بایست همان ویژگیهای فیوز اصلی را داشته باشد. (۱۰ آمپر). از استفاده از رشته سیم بجای فیوزها جدا خودداری شود، چرا که منجر به صدمه دیدن و سوختن سیم کشی خواهد گردید.

- جعبه ابزار را جدا کنید. جعبه فیوز کنار باتری قرار دارد.

- کاور جعبه فیوز را بردارید و فیوزها را خارج کنید. آنها را کنترل نمایید.



نصب فیوز

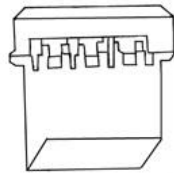

- در زمان تعویض فیوز از قرارگیری صحیح فیوزها در درون جعبه اطمینان حاصل کنید.
- از قطعات اصلی استفاده نمایید. استفاده از قطعات یدکی نامناسب جدا خوداری کنید
- در زمان شستن موتورسیکلت از پاشیدن مستقیم آب به فیوزها و اطراف آن خوداری نمایید.

توجه:

به منظور جلوگیری از خالی شدن باتری، هنگامی که باتری به مدت زیاد در یک جا ثابت می ماند، پس از شارژ کامل باتری، آن را خارج کرده و در یک جای مناسب با تهویه بهتر و تاریک نگه دارید. در صورتی که قصد ندارید باتری را از موتورسیکلت جدا کنید سیم منفی آن را جدا کنید.

در صورت نیاز به تعویض باتری، با همان نوع تعویض نمایید.

سطح الکترولیت در هنگامی که موتورسیکلت را روی جک وسط قرار نداده باشید، صحیح نیست.

در هنگام اضافه کردن آب باتری، از پر کردن بیش از حد اجتناب کنید چرا که باعث آسیب رسیدن به قطعات می شود.

تمیز کردن و اضافه کردن آب باتری نمی بایست در مجاورت آتش و یا جرقه انجام گیرد.

شیلنگ تنفس باتری نمی بایست بسته شده باشد.

گرفته بودن شیلنگ بواسطه فشار درون باتری موجب شکسته شدن باتری خواهد شد.

در صورت تماس الکترولیت با دست و چشم ها به سرعت آن ها را با آب بشوئید و یا سریعتر به دکتر مراجعه نمایید.

در هنگام باز و بست کردن ترمینال های باتری، به مثبت و منفی بودن سیم ها توجه نمایید.

- در صورت سوختن فیوز بلافاصله پس از تعویض، قبل از تعویض مجدد علت آن را پیدا کنید. در صورتی که دلیل سوختن فیوزها نامشخص است موتورسیکلت را به نمایندگی اصلی انتقال دهید.

کنترل چراغهای راهنما و بوق

سوئیچ را باز کنید.

کلید چراغ راهنما را به یک سمت حرکت دهید تا از سالم بودن چراغ های

راهنمای جلو و عقب اطمینان حاصل نمایید. همچنین صدای زنگ چراغ ها را نیز

کنترل کنید.

لنز چراغهای راهنما را از نظر شکستگی کنترل نمایید. کلید بوق را فشار دهید تا از

سالم بودن بوق اطمینان حاصل کنید.

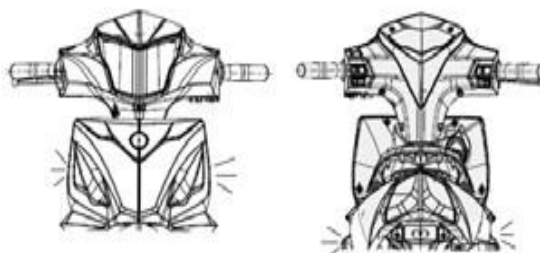

توجه

برای چراغهای راهنما باید از لامپهای مخصوص استفاده کرد. در غیر این صورت عملکرد عادی لامپها تحت تاثیر قرار می گیرد. قبل از تغییر مسیر

یا تغییر لاین چراغ راهنما را روشن نمایید. بلافاصله پس از برگشت به حالت عادی چراغ را خاموش نمایید. در غیر این صورت موجب سردرگمی

رانندگان پشت سر شما خواهد شد.

کنترل چراغ جلو و عقب

انجین را روشن، و کلید چراغ جلو را روشن کنید. کنترل نمایید که آیا چراغ جلو و عقب روشن است یا خیر. روشنایی و مسیر تابش

را با استفاده از یک دیوار کنترل نمایید. کاور چراغ جلو را از نظر تمیز بودن، ترک خوردگی و شل بودن کنترل نمایید.

توجه:

برای پیشگیری از آسیب به سیستم الکتریکی، سوختن لامپها، و خالی شدن شارژ باتری، فقط از لامپهایی با ویژگی خاص استفاده نمایید. از اضافه کردن روشنایی و سایر قطعات الکتریکی به موتورسیکلت اجتناب نمایید. چرا که موجب اتصال کوتاه و در نتیجه آتش گرفتن سیم کشی می گردد.

کنترل چراغ ترمز

سوئیچ را باز کنید. دسته ترمزها را بگیرید روشن شدن چراغ ترمز را کنترل نمایید. کاور چراغ ترمز را کنترل نمایید.

کنترل شمع

سر شمع را جدا کنید. سپس با آچار مخصوص، آن را باز کنید. الکتروود آن را کنترل نمایید و در صورت کیفی و پوشانده شدن با کربن تمیز نمایید.

با برس سیمی و مقداری سوخت آن را تمیز کنید. دوباره الکتروود را کنترل کرده، فاصله بین الکتروودها را تنظیم نمایید (۰,۶-۰,۷ میلی متر)

شمع را تا آنجا که امکان دارد با دست ببندید و سپس با آچار شمع آن را $\frac{1}{2}$ تا $\frac{3}{4}$ دور سفت نمایید.

هشدار:

پس از موتورسواری انجین داغ است. مراقب سوختگی دستان خود باشید. خواهشمند است از شمع های توصیه شده شرکت استفاده نمایید. (مراجعه به جدول مختصات)

کنترل هواکش

اگر هواکش توسط گرد و غبار کثیف شده باشد، عملکرد انجین و مصرف سوخت تحت تاثیر قرار می گیرد. از این روی بازبینی و بررسی دوره ای این قطعه ضروری است.

۱. قاب بغل را بردارید.

۲. چهار عدد پیچ کاور هواکش را باز کنید.

۳. اسفنجی و فیلتر را برداشته و با باد تمیز کنید.

۴. اسفنجی را در روغن جعبه دنده (SAW30W) خیس کرده سپس آن را بفشارید و

آن را دوباره سر جای خود قرار دهید.

فرایند شستن اسفنجی هواکش:

بنزین یا سایر مایعات قابل اشتعال را نمی بایست برای شستن اسفنجی استفاده کرد.

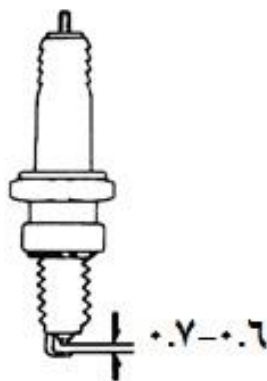

پس از خیساندن اسفنجی در روغن، نباید مقدار زیادی روغن در آن باقی بماند چرا که موجب عملکرد نامناسب انجین خواهد گردید.



۱- تمیز کردن

۲- خشک کردن

۳- خیس کردن در روغن

۴- خشک کردن

توجه:

گردوغبار یکی از دلایل کاهش قدرت انجین و مصرف سوخت بیشتر است.

در شرایط جوی دارای گرد و غبار و جاده های خاکی بطور مرتب هواکش را تمیز و فیلتر را تعویض نمایید.

در صورت صحیح بسته نشدن هواکش، گرد و غبار وارد سیلندر شده و موجب کاهش قدرت و عمر کمتر انجین می گردد.

در زمان شستشوی موتورسیکلت مراقب باشید هواکش خیس نشود، چرا که موجب می شود انجین به آسانی روشن نشود.

گرد گیر سیمها

گردگیر



تکات قابل کنترل



گردگیر

گردگیرها برای حفاظت از سیم کشی در مقابل آب طراحی شده اند. بطور منظم آنها را کنترل نمایید تا از قرار گیری صحیح آنها در جای خود اطمینان حاصل نمایید. هرگز آب را با فشار روی سیم کشی نگیرید یا در هنگام شستشوی موتورسیکلت با برس آنها را تمیز ننمایید. اگر سیم کشی کثیف شده است برای تمیز کردن آن از پارچه استفاده نمایید.

آینه ها

برای تنظیم آینه ها روی زین نشسته و آنها را تنظیم نمایید. طوری که پشت سر شما به راحتی قابل رویت باشد.

پلاک

پلاک را از نظر کثیفی و شکستگی و غیره کنترل نمایید.

کنترل اگزوز

از سالم بودن موارد قبلی اطمینان حاصل نمایید.

جعبه ابزار

کیف ابزار در زیر باطری قرار دارد. از این ابزار می توان برای تعمیرات کلی یا تعمیرات استفاده نمود.

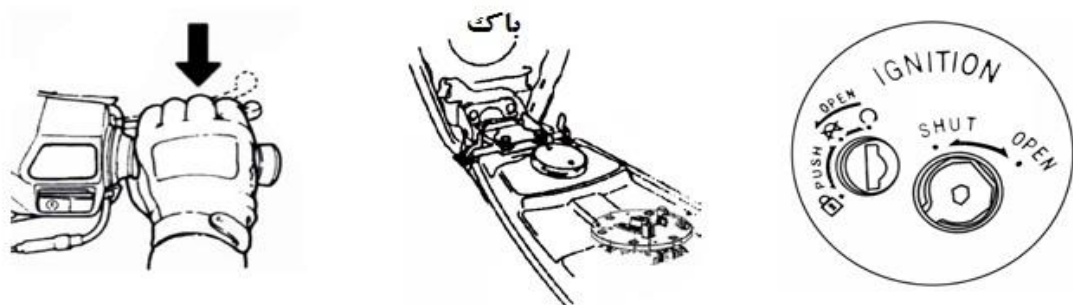

شناسایی مشکل زمانی که انجین روشن نمی شود

- ۱- آیا سوئیچ باز است؟
۲- آیا سوخت کافی در باک وجود دارد؟
۳- آیا زمانی که موتورسیکلت را خلاص می کنید چراغ خلاص بودن وسیله نقلیه روشن می شود؟

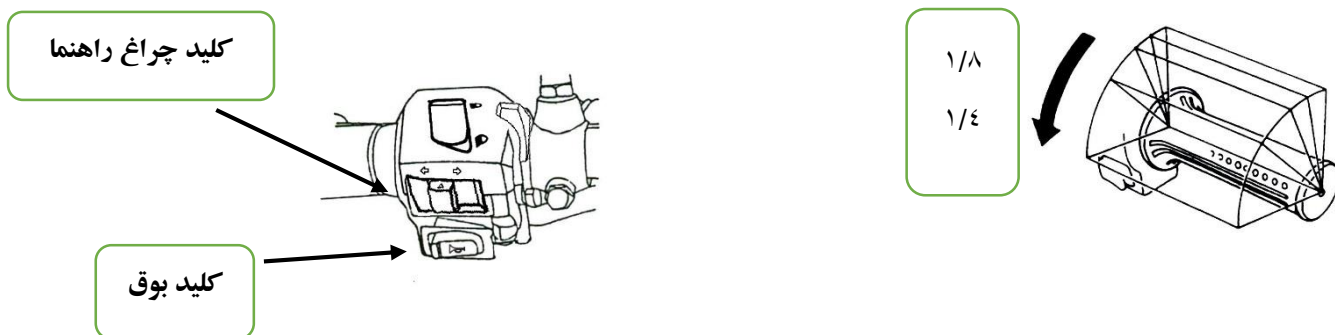

۴- آیا در هنگام استارت زدن دریچه گاز را باز می کنید (با چرخاندن دسته گاز)

۵- سوئیچ را باز کنید، سپس کلید بوق را فشار دهید. در صورتی که صدای بوق شنیده نشد فیوزها را کنترل نمایید.

در صورتی که هیچ یک از موارد بالا مشکلی نداشتند، موتورسیکلت را به نمایندگی اصلی انتقال دهید

۱۲. سیستم استارت

اصول شارژ و دشارژ برای کمک به سیستم جرقه زنی و روشن شدن موتورسیکلت طراحی شده است. تا جریان از طریق کویل به سر شمع انتقال دهد. تا موتورسیکلت در زمان معین روشن شود.

۱۳. نکاتی در رابطه با سوخت انجین

این موتورسیکلت برای بنزین بدون سرب (اکتان ۹۰ یا بالاتر) طراحی شده است. در ارتفاعات که فشار هوا پایین تر است، توصیه می شود جهت بهبود عملکرد انجین، نسب هوا به گاز دوباره تنظیم گردد.

۱۴. هشدار به راکبان موتورسیکلت

۱- برای حرکت، روی زین نشسته و موتورسیکلت را به سمت جلو حرکت دهید تا از روی جک پایین بیاید.

احتیاط
• در هنگام استارت زدن موتورسیکلت می بایست روی جک وسط قرار داده شود.

۲- از سمت چپ سوار موتورسیکلت شوید. و خیلی راحت روی زین بنشینید. پای راست خود را روی زمین قرار دهید تا از افتادن موتورسیکلت جلوگیری شود.

⚠ احتیاط: قبل از آغاز حرکت ترمز عقب باید گرفته شود (پدال)

۳- انجین را روشن کنید. اهرم کلاچ را کاملا بگیرید. پدال دنده را به سمت پایین فشار دهید تا دنده ۱ درگیر شود. به آرامی اهرم کلاچ را رها کنید. دسته گاز را بچرخانید. در این حالت موتورسیکلت حرکت خواهد کرد.

توجه:

- گاز دادن سریع یا رها کردن کلاچ بسیار خطرناک است چرا که موجب حرکت سریع موتورسیکلت می گردد.
- از برگشت فنر جک وسط اطمینان حاصل نمایید.

در هنگام گردش سریع بطور ناگهانی ترمز نگیرید.

ترمز ناگهانی و گردش سریع موجب سر خوردن و افتادن موتورسیکلت می گردد.

در شرایط بارانی ، ترمز ناگهانی و گردش سریع موجب لغزش می گردد.

در شرایط بارانی با دقت رانندگی نمایید.

فاصله توقف در روزهای بارانی یا جاده های خیس بیشتر از روزهای عادی است. از این روی قبل از ترمز سرعت خود را کاهش دهید. در سراسیمگی ها دسته گاز را رها کنید و در زمان لازم از ترمز استفاده نمایید.



خرابی یا موارد غیر عادی در موتورسیکلت

در هنگام رانندگی موتورسیکلت خاموش شده است در این شرایط راکب می تواند چند مورد را کنترل نماید.

۱- آیا سوخت کافی در باک وجود دارد؟

۲- آیا نکات کلیدی در زمان استارت را رعایت کرده اید؟

در صورت خرابی و یا هرگونه مورد غیر عادی هر چه سریعتر به نمایندگی اصلی مراجعه نمایید.

۱۵. برنامه تعمیر و نگهداری

آیتم	موارد کنترل	کیلومتر کنترل	۲۰۰KM	هر ۱۰۰۰KM	هر ۳۰۰۰KM	هر ۶۰۰۰KM	هر ۱۲۰۰۰KM	یاد داشت	
		فاصله زمانی بازبینی و کنترل	جدید	۱ ماه	۳ ماه	۶ ماه	۱ سال		
۱	هواکش	I	C				R		
۲	فیلتر روغن	C				C			
۳	روغن انجین	R	تعویض در هر ۱۰۰۰ کیلومتر						
۴	لاستیک ها / فشار باد	I	I						
۵	باطری	I	I						
۶	شمع	I		I			R		
۷	کاربراتور (دور آرام)	I			I				
۸	فرمان	I			I				
۹	کنترل نشستی سوخت	I	I						
۱۰	کنترل کارتا از نظر نشستی	I	I						
۱۱	زنجیر					I	R		
۱۲	باک	I		I					
۱۳	دسته گاز و سیم گاز	I	I						
۱۴	پیچ و مهره های انجین	I		I					
۱۵	سرسیلندر / سیلندر و پیستون					I			
۱۶	اگزوز					I			
۱۷	خلاصی سوپاپ ها	I				I			
۱۸	کمک فرها	I				I			
۱۹	سیستم تعلیق عقب و جلو	I				I			
۲۰	چک وسط و بغل	I				I/L			
۲۱	سیستم تهویه انجین	I			I				
۲۲	دیسک کلاچ					I			
۲۳	خلاصی کلاچ	I	I						
۲۴	سیم ترمز و لنتها	I	I						
۲۵	پیچ ها و مهره های اجزا	I	I						

برنامه تعمیر و نگهداری فوق به عنوان مرجعی جهت بازبینی و بررسی موتورسیکلت در هر ۱۰۰۰ کیلومتر تهیه شده است. نمایندگی می بایست تمام موارد را کنترل نماید تا موتورسیکلت در بهترین شرایط عملکرد مناسب تری داشته باشد.

کدها: I: بازبینی، تمیزکاری و تنظیم R: تعویض C: تمیز کاری و در صورت نیاز تعویض L: روغن کاری

توجه: در صورت استفاده از موتورسیکلت در شرایط آب و هوایی دارای گرد و غبار به طور مرتب و مداوم هواکش را کنترل و قطعات را تعویض نمایید. برنامه تعمیر و نگهداری در هنگامی که موتورسیکلت با سرعت زیاد رانده می شود، یا بیشترین مسافت را سپری می کند، انجام گیرد.

آیتم	مدل	WG۱۲B۱-IRC
	مشخصات	
طول		۱۹۰۰ mm
عرض		۶۸۰ mm
ارتفاع		۱۱۳۳ MM
ارتفاع بر اساس محور چرخ		۱۲۲۰mm
وزن خالص		۱۰۴.۷ kg
نوع		چهار زمانه
سوخت		بنزین بدون سرب
سیستم خنک کننده		هوا خنک
ضریب تراکم		۹,۱:۱
حداکثر توان		۵.۸۷ kw / ۷۷۴۰ Rpm
حداکثر گشتاور		۷.۵ N.m / ۶۵۰۶ Rpm
درجا		۱۵۰۰±۱۰۰
استارت		استارت الکتریکی / هندلی
کلاچ		دنده ای گیربکس دار با کلاچ اتوماتیک
کمک فتر های جلو		تلسکوپی
کمک عقب		دوتایی گازی
سیستم انتقال قدرت		دنده
لامپ کیلومتر		۱۲۷ ۱,۷W
چرخ جلو		۷۰/۹۰-۱۷
چرخ عقب		۸۰/۹۰-۱۷
طوقه		آلومینیومی اسپرت
فشار باد		جلو: ۲.۵ bar, عقب: ۲,۲bar
ترمز جلو		دیسکی
ترمز عقب		دیسکی
لامپ چراغ جلو / سو بالا پایین		۱۲۷ ۳۵/۳۵W
چراغ عقب		۱۳,۵۷ ۰,۱۴W/۰,۸۱W
لامپ چراغ راهنما		۱۲۷ ۱۰W
فیوز		۲X۱۰A , ۲X۱۵A

شمع	TORCH-AvRC
ظرفیت باطری	P.M.S ۱۲V/۵Ah
روغن انجین	۰.۸۲L (تعووض ۰.۷۵L)
ظرفیت باک	۴.۵L
هواکش	اسفنجی
درب باک	چرخشی
باربند عقب	۲ کیلوگرم