



NIROOMOTOR

دفترچه راهنمای مشتری

GALAXY NA180
NA249



ویرایش اول - پاییز ۱۴۰۳

پیشگفتار

با تشکر از حسن انتخاب شما بابت خرید یکی از محصولات شرکت نیروموتور، ورود شما به جمع موتورسواران نیروموتور را خوشامد می‌گوییم. از شما درخواست می‌شود که این دفترچه را به دقت مطالعه نمایید تا ضمن آشنایی با تجهیزات و نحوه کار این موتورسیکلت، با کلیه ویژگی‌ها و مزایای آن نیز آشنا شوید. علاوه بر این، مطالعه این دفترچه شما را با نحوه مراقبت از این موتورسیکلت، سرویس‌های دوره‌ای و نیز اقدامات لازم به جهت حفاظت شما در برابر مشکلات و صدمات احتمالی، آشنا می‌کند.

نکته

این دفترچه در بردارنده اطلاعات و جزئیات محصول است. ممکن است تفاوت‌هایی جزئی بین اطلاعات این دفترچه راهنما و موتورسیکلت در دست شما وجود داشته باشد. در صورت هرگونه پرسش پیرامون اطلاعات این دفترچه آن را با واحد خدمات پس از فروش یا نمایندگی مجاز شرکت نیروموتور در میان بگذارید.



حتماً قبل از به‌کارگیری موتورسیکلت، این دفترچه را کامل و با دقت مطالعه فرمایید.

روغن موتور توصیه شده نیروموتور



تصویر قوطی	تیپ روغن	شرایط استفاده	SAE درجه گرانی/ویسکوزیته	پایه ساخت	API سطح کیفی	JASO استاندارد روغن موتورسیکلت	نوع کلاچ موتورسیکلت	تیپ موتورسیکلت
	PRIME	همه شرایط آب و هوایی	10W 40	نیمه سینتتیک	SL	MA2	تر WET	شهری/دنده‌ای 



تاریخچه مختصر شرکت نیروموتور

- در سال ۱۳۸۱ گروه صنعتی نیرو موتور به طور رسمی تأسیس گردید.
- در سال ۱۳۸۲ بهره‌برداری از کارخانه نیرو موتور با مساحت ۱۳۰۰۰ مترمربع در شهرک صنعتی شکوهیه در استان قم شروع شد.
- در سال ۱۳۸۲ نیرو موتور با رتبه ۱۸۱ به جمع تولیدکنندگان موتورسیکلت در ایران پیوست و اولین مدل تولیدی آن «احسان ۱۲۵» نام‌گذاری گردید.
- در پایان سال ۱۳۸۲ با تولید تنها ۲ مدل موتورسیکلت، شمار تولید به قریب به ۱۱۰۰۰ دستگاه رسید.
- سال ۱۳۹۱ شروع همکاری با برند مطرح هندی تی‌وی‌اس (TVS)
- سال ۱۳۹۳ شروع همکاری با برند مودناس (Modenas) از کشور مالزی



- سال ۱۳۹۶ راه‌اندازی خط تولید زنجیر موتور
 - سال ۱۳۹۶ راه‌اندازی خط تولید باتری موتورسیکلت
 - سال ۱۳۹۶ راه‌اندازی خط تولید شاسی و قطعات مرتبط موتورسیکلت
 - در سال ۱۳۹۷ شرکت معتبر یاماها (YAMAHA) به‌عنوان شریک تجاری جدید برگزیده شد.
 - سال ۱۳۹۸ آغاز همکاری با برند معتبر تایوانی اس‌وای‌ام (SYM)
 - سال ۱۴۰۲ راه‌اندازی خط تولید انجین موتورسیکلت
- در حال حاضر گروه صنعتی نیرو موتور با بهره‌برداری از چندین کارخانه و تولید بیش از ۸۰ مدل متنوع موتورسیکلت از شروع کار خود، موفق به کسب عنوان بزرگ‌ترین تولیدکننده موتورسیکلت در ایران به‌طور مستمر از سال ۱۳۸۵ گردیده است.



اطلاعات مهم دفترچه راهنما

در این دفترچه اطلاعات بسیار مهم با ۴ علامت زیر قابل تشخیص هستند.



این علامت نماد هشدار ایمنی است و به منظور آگاهی بخشی از احتمال خطرات آسیب دیدگی فردی مورد استفاده قرار می گیرد. به منظور پیشگیری از صدمات احتمالی و یا مرگ، تمامی پیام های ایمنی که به دنبال این علامت ذکر می شوند را رعایت کنید.

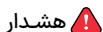

هشدار

هشدار، بیانگر موقعیت خطرناکی است که در صورت عدم اجتناب می تواند منجر به مرگ یا صدمات جدی گردد.



توجه

عبارت توجه، بیان کننده موارد احتیاطی خاصی است که به منظور جلوگیری از آسیب به وسیله نقلیه یا سایر دارایی ها می بایست رعایت گردند.



نکته

یک نکته ارائه گر اطلاعات کلیدی است برای اینکه روش انجام کاری راحت تر و روشن تر شود.

گارانتی و حقوق مشتریان

انجام سرویس اولیه، سرویس های دوره ای و خصوصاً تعویض روغن موتور، مطابق با مدت زمان و کیلومتر کارکرد توصیه شده توسط شرکت نیروموتور (ذکر شده در وب سایت شرکت) به جهت حفظ شرایط گارانتی موتورسیکلت شما الزامی است.

جهت آشنایی با شرایط و ضوابط گارانتی، سرویس های دوره ای متن قانون و آیین نامه اجرایی حمایت از مصرف کنندگان خودرو و موتورسیکلت و همچنین اطلاع از آخرین فهرست نمایندگی های مجاز در مناطق مختلف کشور، می توانید به وبسایت نیروموتور مراجعه فرمایید.



جهت مشاهده شرایط به سایت 71040.ir مراجعه کنید

۲	پیشگفتار
۳	روغن موتور توصیه شده نیروموتور
۴	تاریخچه مختصر شرکت نیروموتور
۶	اطلاعات مهم دفترچه راهنما
۷	گارانتی و حقوق مشتریان - ملحقات موتورسیکلت
۱۰	فصل ۱ - معرفی کلیدها و اجزاء کنترلی
۱۲	فصل ۲ - نکات عمومی سواری با موتورسیکلت
۱۲	نکات پیش از سواری - سواری ایمن
۱۳	رانندگی
۱۴	نکات احتیاطی
۱۵	استفاده از قطعات یدکی اصل
۱۶	فصل ۳ - کاربرد تجهیزات
۱۶	ابزار اندازه گیری و نشانگرها
۱۸	تنظیم واحد سنجش مسافت - تنظیمات ساعت
۱۹	سوئیچ اصلی - سوئیچ قفل فرمان
۲۰	دکمه ها و کلیدها
۲۱	سیستم ترمز
۲۳	فصل ۴ - موارد احتیاطی و هشدارها - روشن کردن انجین
۲۴	رانندگی
۲۵	تغییر دنده
۲۶	نحوه صحیح شروع رانندگی
۲۶	کنترل دسته گاز - مراقبت
۲۷	نحوه صحیح پارک کردن
۲۸	فصل ۵ - بازدیدها و مراقبت های پیش از سواری

۲۸	بازدیدهای معمول
۲۹	بازدید سیستم سوخت‌رسانی
۲۹	بررسی و تعویض روغن موتور
۳۱	بازدید و تنظیم خلاصی اهرم و پدال ترمز
۳۱	تنظیم توپی چرخ و پیچ رگلاژ
۳۲	اهرم کلاچ
۳۲	تنظیم خلاصی دسته‌گاز
۳۳	زنجیر - بازدید تایرها
۳۴	بازدید فرمان و کمک‌فنرهای جلو
۳۵	بازدید و روغنکاری بخش‌های مختلف
۳۵	بازدید و نگهداری از باتری
۳۶	بازدید و تعویض فیوزها
۳۶	بازدید چراغ‌های راهنما و بوق
۳۷	بازدید چراغ‌های جلو و عقب
۳۷	بازدید چراغ‌ترمز - بازدید شمع
۳۸	بازدید فیلتر هوا
۳۸	روکش لاستیکی سیم‌ها
۳۹	سوخت پیشنهادی
۳۹	بازدید سیستم خنک‌کننده
۳۹	پرکردن رادیاتور
۴۰	فصل ۶ - عیب‌یابی در هنگام روشن نشدن انجین
۴۱	سیستم ترمز ضد قفل
۴۲	فصل ۷ - جدول سرویس دوره‌ای
۴۴	فصل ۸ - مشخصات فنی

فصل ۱- معرفی کلیدها و اجزاء کنترلی

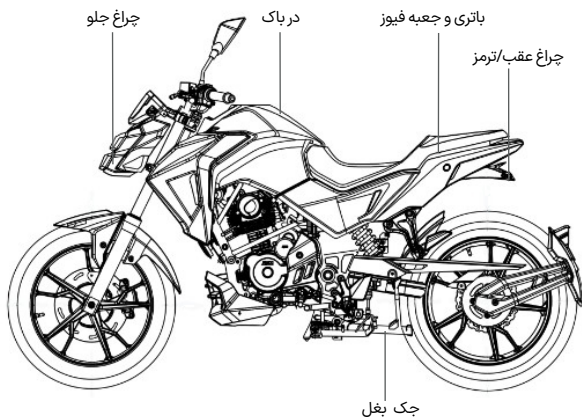
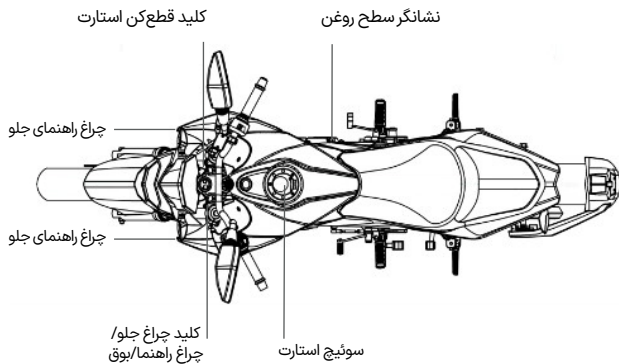

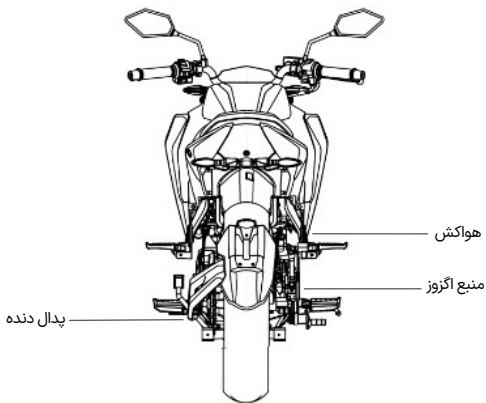
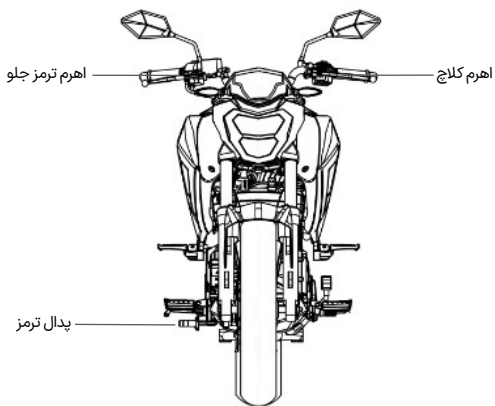

فصل ۲ - نکات عمومی سواری با

موتورسیکلت

نکات پیش از سواری

این دفترچه راهنما به تشریح نحوه صحیح استفاده از این موتورسیکلت، به‌ویژه رانندگی ایمن، روش‌های بازدید ساده و غیره می‌پردازد. خواهشمندیم برای انجام سواری راحت و ایمن این کتابچه را با دقت مطالعه نمایید.

به‌منظور حفظ منافع خود با دریافت کتابچه راهنما از فروشنده خود موارد زیر را به‌دقت بخوانید:

- استفاده درست از موتورسیکلت.
- بررسی و مراقبت‌های پیش از سواری.

• در صورتی که مشخصات و ساختار موتورسیکلت اصلاح شده و با عکس‌ها و نمودارهای موجود کتابچه راهنمای متفاوت باشد، مشخصات و ساختار موتورسیکلت واقعی در اولویت قرار دارد.

سواری ایمن

حفظ آرامش و استفاده از لباس‌های مناسب هنگام رانندگی بسیار مهم است. قوانین راهنمایی و رانندگی را رعایت کنید، عجله نکنید و همیشه با احتیاط و آرامش برانید. معمولاً اکثر افراد در اوایل خرید موتورسیکلت جوانب احتیاط را رعایت می‌کنند، اما پس از آشنایی بیشتر با وسیله نقلیه خود به بی‌احتیاطی تمایل پیدا می‌کنند که این امر می‌تواند منجر به بروز تصادف و

آسیب‌دیدگی‌های شدید شود.

یادآوری

- لطفاً در هنگام رانندگی از کلاه ایمنی استاندارد که با بند در زیر چانه و روی سر محکم می‌شود استفاده کنید.
- پوشیدن لباس‌هایی با سرآستین باز یا گشاد ممکن است در اثر وزش باد به دسته‌فرمان گیر کرده و در نتیجه ایمنی سواری را تحت تأثیر قرار دهد. لذا از لباس‌هایی با سرآستین‌های بسته استفاده کنید.
- در هنگام رانندگی فرمان را با هر دو دست گرفته و از رانندگی با یک دست خودداری کنید.
- از محدوده سرعت مجاز تجاوز نکنید.
- از کفش‌های مناسب و با پاشنه کوتاه استفاده کنید.
- بر اساس جدول سرویس‌های دوره‌ای نسبت به بازدیدها و مراقبت‌های فنی مربوطه اقدام کنید.

هشدار

- برای پیشگیری از سوختگی مسافر خود توسط منبع اگزوز از قرار گرفتن پای او بر روی جاپایی مطمئن شوید.
- لوله و منبع اگزوز تا مدتی همچنان داغ است. در هنگام بررسی و تعمیر موتورسیکلت مراقب سوختگی‌های احتمالی باشید.
- پس از توقف و خاموش کردن موتور

خواهند داد.

- کنترل موتورسیکلت در جاده‌های ناهموار و بدون آسفالت سخت است. از قبل شرایط جاده را بررسی کنید. در هنگام رانندگی در چنین جاده‌هایی سرعت خود را کاهش دهید و از نیروی شانه خود برای کنترل فرمان استفاده کنید.

- پیشنهاد: به منظور جلوگیری از کاهش ایمنی در هنگام سواری و محدودیت عملکرد دسته فرمان، در صورت امکان از قرار دادن اجسام در جلوی موتورسیکلت خودداری کنید.

⚠ هشدار

میزان تسلط راننده بر فرمان در هنگام رانندگی در زمان قرار داشتن یا قرار نداشتن بار بر روی موتورسیکلت متفاوت است. اضافه بار ممکن است باعث چرخش فرمان شده و ایمنی سواری را تحت تأثیر قرار دهد. از قرار دادن اضافه بار بر روی موتورسیکلت خودداری کنید.

⚠ هشدار

برای جلوگیری از آتش سوزی و ایجاد خسارت، از قرار دادن مواد قابل اشتعال مانند پارچه کهنه بین بدنه و موتور خودداری کنید. به منظور پیشگیری از حادثه از قرار دادن بار در جاهایی که برای بارگیری تعیین نشده‌اند خودداری کنید.

سیکلت لوله و منبع آگزوز تا مدتی همچنان داغ است. برای جلوگیری از آسیب رهگذران، موتورسیکلت خود را در جای امن پارک کنید.

⚠ توجه

دست کاری و ایجاد تغییر در ساختار موتورسیکلت بر عملکرد آن تأثیر گذاشته و منجر به ضعیف شدن کارایی موتور، افزایش صدای آگزوز و در نتیجه کوتاه شدن عمر مفید موتورسیکلت خواهد شد. علاوه بر این، موتورسیکلت در صورت دست کاری مشمول گارانتی نخواهد بود. لذا از دست کاری و اعمال تغییرات دلخواه بر روی موتورسیکلت خود خودداری کنید.

رانندگی

- به منظور افزایش سرعت عکس العمل در شرایط اضطراری اعضاء بدن خود مانند بازوها، کف دست‌ها، کمر و انگشتان پا را آرام و بدون انقباض نگاه دارید.
- حالت نشستن در هنگام رانندگی با ایمنی ارتباط مستقیم دارد. همیشه وزن بدن خود را در مرکز زین ببندازید. اگر وزن بدن شما روی قسمت عقب زین بیفتد، بار چرخ جلو کاهش یافته و این باعث لرزش دسته فرمان می‌شود.
- خم شدن بدن راننده به سمت داخل پیچ در هنگام دور زدن، حرکت موتورسیکلت را آسان تر خواهد کرد. در غیر این صورت موتورسیکلت و راکب ثبات خود را از دست

نکات احتیاطی

۱. از نشستن بر روی موتورسیکلت در حالی که روی جک بغل قرار دارد خودداری کنید.

⚠ توجه

• از روشن کردن موتور پیش از بستن جک خودداری کنید.

از گرفتن ترمزهای ناگهانی و دورزدن‌های ناگهانی خودداری کنید.

• گرفتن ترمز ناگهانی یا چرخش ناگهانی می‌تواند منجر به لیز خوردن و واژگونی موتورسیکلت شود.

• گرفتن ترمز ناگهانی یا چرخش ناگهانی بخصوص در آب و هوای بارانی و جاده‌های لغزنده منجر به لیز خوردن و واژگونی موتورسیکلت خواهد شد.

در آب و هوای بارانی با احتیاط فراوان رانندگی کنید.

• مسافت ترمز در روزهای بارانی و جاده‌های خیس بیشتر از جاده‌های عادی است؛

بنابراین، سرعت خود را کاهش دهید تا مجبور به گرفتن ترمزهای ناگهانی نشوید.

• به‌منظور کاهش سرعت در سراسیبی، دسته‌گاز را رها کرده و اهرم‌های ترمز را آرام و متناوب فشار دهید.

۲- از سمت چپ سوار موتورسیکلت شوید و به درستی روی زمین بنشینید. در حالت توقف پای راست خود را روی زمین نگه دارید تا از واژگون شدن موتورسیکلت جلوگیری شود.

⚠ توجه

• تا زمان شروع حرکت همچنان اهرم ترمز عقب را نگه دارید.

۳. برای شروع حرکت موتور را روشن کنید و اهرم کلاچ را تا آخر فشار دهید. پدال دنده را فشار دهید تا در حالت دنده ۱ قرار بگیرد. به آرامی اهرم کلاچ را رها کنید و همزمان به آرامی دسته‌از را بچرخانید. موتورسیکلت شروع به حرکت خواهد کرد.

⚠ توجه

• چرخاندن ناگهانی دسته‌گاز برای شروع حرکت ممکن است باعث جهش موتورسیکلت به سمت جلو و از دست رفتن کنترل آن توسط راننده شود. حتماً پیش از شروع حرکت از بسته بودن جک بغل مطمئن شوید.

نکته

برای به حداکثر رساندن عملکرد موتور سیکلت و افزایش عمر مفید آن: ماه اول یا ۱۰۰۰ کیلومتر اول، دوره آب‌بندی موتور و قطعات آن به حساب می‌آیند. در دوره آب‌بندی از حرکات تند و پرگاز خودداری کنید و سرعت خود را پایین‌تر از ۶۰ کیلومتر در ساعت نگه دارید.

استفاده از قطعات یدکی اصل

به‌منظور بهره‌بردن از بهترین عملکرد موتورسیکلت، کیفیت، مواد و دقت در تراشکاری هر قطعه باید با استانداردهای طراحی مطابقت داشته باشد. قطعات یدکی اصلی از موادی با کیفیت بالا تولید شده و مواد به کار رفته در آن‌ها با قطعات اصل تفاوتی ندارد. قطعات اصلی که به بازار عرضه می‌شوند با استفاده از مهندسی پیچیده و کنترل کیفیت دقیق و سختگیرانه تولید شده‌اند. لذا ضروری است در هنگام تعویض قطعات، قطعات اصلی را از «نمایندگان مجاز نیرو موتور» خریداری نمایید. در صورت خرید قطعات جایگزین ارزان قیمت یا تقلبی، هیچ تضمینی برای کارایی و ماندگاری آن‌ها وجود ندارد. همچنین استفاده از قطعات نامرغوب احتمال بروز مشکلات و حوادث غیرمنتظره در موتورسیکلت را افزایش می‌دهد. به‌منظور حفظ اصالت موتورسیکلت خود و افزایش عمر مفید آن همیشه از قطعات اصلی استفاده نمایید.

فصل ۳- کاربرد تجهیزات

ابزار اندازه‌گیری و نشانگرها

در ادامه شاهد کاربرد تجهیزات مختلف این موتورسیکلت آب‌خنک ۴ زمانه خواهید بود که ممکن است این تجهیزات در مدل‌های مختلف متفاوت باشند. (به منظور کسب اطلاعات بیشتر به انتهای این کتابچه مراجعه نمایید).

شکل پنل ممکن است در مدل‌های مختلف متفاوت باشد، اما جای آن‌ها معمولاً تفاوتی ندارد.

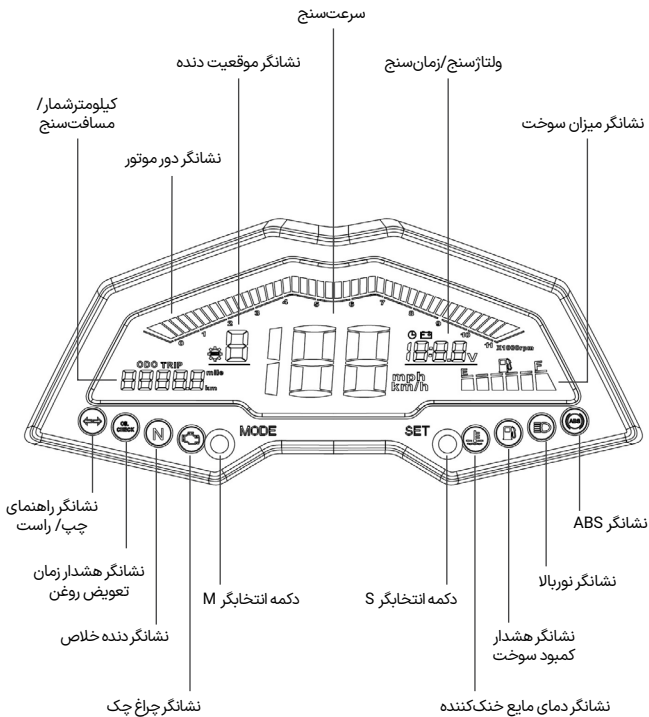

پس از شروع حرکت خاموش می‌شود. اگر ABS در شرایط سالم و نرمال باشد نشانگر آن خاموش میماند. اگر مشکلی در ABS وجود داشته باشد، نشانگر روشن میماند. در طول روشن بودن چراغ نشانگر ABS، این سیستم از کار می‌افتد، اما سیستم ترمز معمولی همچنان کار می‌کند.

• نشانگر هشدار تعویض روغن موتور:

زمان تعویض روغن موتور را نشان می‌دهد. پس از سپری شدن ۱۰۰۰ کیلومتر، چراغ نشانگر روشن می‌شود و به کاربر هشدار می‌دهد که زمان تعویض روغن رسیده است. پس از اتمام تعویض روغن، دکمه «Set:S» را به مدت ۲ ثانیه فشار دهید؛ چراغ نشانگر خاموش می‌شود.

• نشانگر دمای مایع خنک‌کننده:

دمای مایع خنک‌کننده موتور، نشانگر دمای آب رادیاتور در هنگام روشن بودن موتور را نشان می‌دهد. کافی بودن میزان آب و مایع خنک‌کننده و همچنین کارکرد فن را بررسی کنید.

• نشانگر هشدار کمبود سوخت:

در صورت کم شدن سوخت داخل باک به کمتر از حد معمول روشن خواهد شد.

• سرعت‌سنج:

سرعت حرکت را نمایش می‌دهد.

• کیلومتر شمار:

کل مسافت طی شده را نشان می‌دهد.

• مسافت‌سنج:

مسافت پیموده‌شده فعلی را نشان می‌دهد.

• نشانگر دور موتور

دور موتور را در هنگام حرکت نشان می‌دهد

• نشانگر نور بالا:

در هنگام روشن بودن چراغ جلو در حالت نور بالا نمایش داده می‌شود

• نشانگر چراغ راهنما:

هنگام روشن شدن چراغ راهنمای چپ یا راست مطابق با جهت عملکرد چشمک می‌زند.

• نشانگر دنده خلاص:

نشان می‌دهد که دنده در حالت خلاص قرار دارد.

• نشانگر موقعیت دنده:

این نشانگر با عوض کردن دنده تغییر می‌کند.

• نشانگر چراغ چک:

اگر ایرادی در ECU وجود داشته باشد، چراغ چک تا رفع ایراد روشن می‌ماند.

• نشانگر میزان سوخت:

میزان سوخت موجود در باک را نشان می‌دهد.

• نشانگر چراغ ABS:

به‌طور معمول چراغ نشانگر ABS با باز شدن سوئیچ اصلی روشن می‌شود و مدت کوتاهی

تنظیم واحد سنجش مسافت (مایل/کیلومتر):

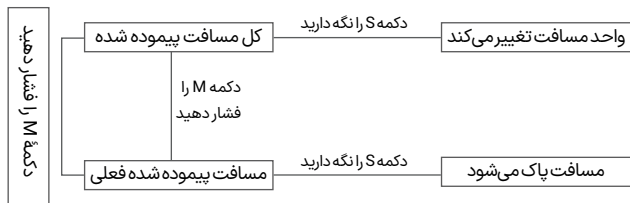

تنظیمات ساعت:

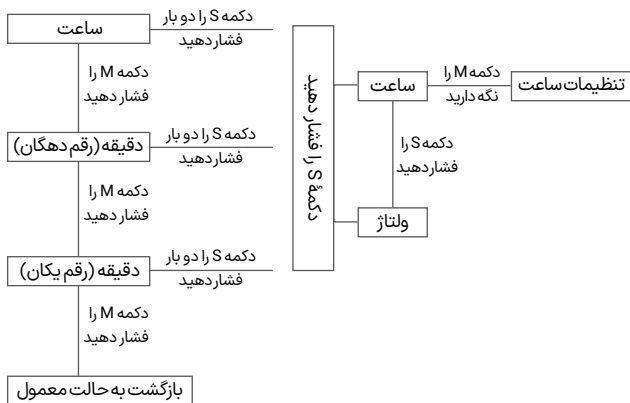

سوئیچ اصلی (سوئیچ موتور)



ON (موقعیت روشن) 

• در این موقعیت موتور می‌توان موتور را استارت زد و چراغ‌ها را روشن کرد. کلید از سوئیچ اصلی خارج نخواهد شد.

OFF (موقعیت خاموش) 

• موتور در این حالت روشن نخواهد شد. کلید را می‌توانید از سوئیچ اصلی بیرون بکشید.

سوئیچ قفل فرمان

موقعیت قفل فرمان 

• دسته فرمان را به سمت چپ بچرخانید و کلید را داخل سوئیچ اصلی قرار دهید، کلید را در جهت عقربه‌های ساعت فشار دهید و سپس به آرامی آن را به سمت چپ بچرخانید تا در موقعیت «قفل» قرار گیرد. دسته فرمان در این موقعیت قفل است. کلید را می‌توانید از قفل بیرون بکشید. برای باز کردن قفل، به سادگی کلید را از حالت «LOCK» به حالت «OFF» بچرخانید.

⚠ احتیاط

• در هنگام رانندگی هرگز سوئیچ اصلی را نچرخانید. چرخاندن سوئیچ اصلی در حالت «OFF» و «LOCK» سیستم الکتریکی را قطع می‌کند و ممکن است منجر به تصادف یا بروز حوادث دیگر شود. سوئیچ اصلی را تنها پس از توقف کامل موتورسیکلت خاموش کنید.

• همیشه کلید را همراه خود داشته باشید. پس از قفل کردن فرمان و پیش از ترک موتورسیکلت، از همراه داشتن کلید مطمئن شوید.

• ماندن سوئیچ اصلی برای مدت طولانی پس از توقف در وضعیت ON، منجر به کاهش توان باتری شده و بر توانایی استارت موتور تأثیر می‌گذارد. پیش از قفل کردن زین، از همراه داشتن کلید مطمئن باشید.

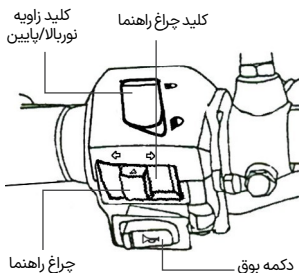

• کلید تغییر زاویه نور (بالا/پایین)
این کلید برای تغییر زاویه نور بالا/پایین تعبیه شده است.

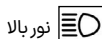

نور بالا

• نور پایین (خواهشمندیم به منظور حفظ حقوق و آرامش دیگر رانندگان در شرایط عادی از نور پایین استفاده کنید).

• دکمه بوق



• در هنگام قرار داشتن سوئیچ اصلی در حالت ON (روشن)، با فشار دادن این دکمه بوق به صدا در خواهد آمد.

• کلید چراغ راهنما

چراغ‌های راهنما به منظور اطلاع‌رسانی به دیگر رانندگان پیش از دور زدن و یا پیچیدن به سمت راست یا چپ به کار می‌رود. در هنگام قرار داشتن سوئیچ اصلی در حالت ON (روشن)، کلید راهنما را به سمت چپ یا راست حرکت دهید. چراغ‌های راهنما شروع به چشمک زدن می‌کنند.

دکمه‌ها و کلیدها

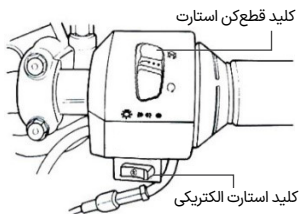

• در شرایط اضطراری با قرار دادن کلید قطع‌کن در این حالت موتور را خاموش کنید.



• با قرار دادن کلید قطع‌کن استارت به این حالت دوباره می‌توانید موتور را استارت بزنید.

• دکمه استارت الکتریکی



• با فشار دادن این دکمه موتور روشن می‌شود. درحالی‌که سوئیچ اصلی در حالت روشن قرار دارد این دکمه را فشار دهید تا موتور روشن شود.

⚠ توجه

• به محض روشن شدن موتور دکمه استارت را رها کنید و به منظور جلوگیری از آسیب به موتور از فشار دادن دوباره آن خودداری کنید.
• سیستم ایمنی این موتورسیکلت به شکلی طراحی شده است که دکمه استارت تنها با گرفتن اهرم کلاچ یا زمانی که دنده در حالت خلاص قرار دارد کار می‌کند.

سیستم ترمز

از گرفتن ترمزهای غیرضروری و ناگهانی خودداری کنید.

• اهرم ترمز جلو و پدال ترمز عقب را هم زمان بگیرید.

• از نگهداشتن طولانی مدت اهرم‌های ترمز و ترمز گرفتن‌های مکرر خودداری کنید. این امر می‌تواند به داغ شدن لنت و کاهش کارایی ترمز منجر شود.

• در هوای بارانی و جاده‌های لغزنده پیش از ترمز سرعت را کاهش دهید. به منظور جلوگیری از لیز خوردن و خطر واژگونی از گرفتن ترمزهای ناگهانی خودداری کنید. • گرفتن ترمز جلو یا عقب به تنهایی خطر بلند شدن موتورسیکلت از جهت دیگر و واژگون شدن آن را افزایش می‌دهد.

• حتی در موتورسیکلت‌های مجهز به ABS، ترمز گرفتن در هنگام دور زدن احتمال سرخوردن و واژگونی را به دنبال خواهد داشت. بهتر است در این هنگام پیچیدن یا دور زدن ترمز نکنید و در صورت لزوم هر دو اهرم را به آرامی فشار دهید. پیش از دور زدن حتماً سرعت خود را کاهش دهید.

• در مدل‌های مجهز به CBS با گرفتن پدال ترمز، ترمزهای چرخ جلو و عقب هم‌زمان فعال خواهد شد.

برای خاموش شدن چراغ راهنما کلید را به حالت اول برگردانید.

➡ راهنمای راست یعنی شما قصد پیچیدن به سمت راست را دارید.

➠ راهنمای چپ یعنی شما قصد پیچیدن به سمت چپ را دارید.

در باک

۱. کلید را داخل دریوش باک قرار داده و در جهت عقربه‌های ساعت بچرخانید. در باک باز خواهد شد.

۲. هنگام سوخت‌گیری باک را بیش از نشانگر پر نکنید.

۳. پس از سوخت‌گیری در باک را در جای خود گذاشته درحالی‌که علامت Δ به سمت جلوی موتورسیکلت قرار بگیرد. سپس در باک را به سمت خلاف جهت عقربه‌های ساعت بچرخانید و در باک را قفل کنید.

⚠ توجه

• در هنگام سوخت‌گیری موتورسیکلت را روی جک اصلی قرار دهید، موتور را خاموش کرده و از نزدیک کردن هرگونه جرقه یا شعله به موتورسیکلت خودداری کنید.

• باک را بیش از حد مشخص شده پر نکنید. در غیر این صورت بنزین از سوراخ تعبیه شده بر روی درب باک سرریز شده و به رنگ بدنه آسیب خواهد زد. حتی احتمال آتش‌سوزی نیز وجود دارد. • از سفت بودن درب باک مطمئن شوید.

«ترمز موتوری»

دسته گاز را به حالت عادی برگردانید. سیستم ترمز موتوری فعال خواهد شد. در جاده‌های پرشیب اهرم‌های ترمز جلو و عقب را به طور متناوب اما لحظه‌ای فشار دهید.

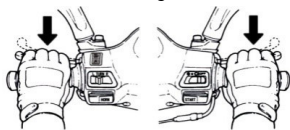
مدل CBS

برای چرخ جلو و عقب

برای چرخ جلو

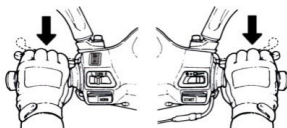
مدل ABS

برای ترمز چرخ عقب

برای ترمز چرخ جلو

فصل ۴ - موارد احتیاطی و هشدارها روشن کردن انجین

• اگر پس از ۳ تا ۴ بار استارت زدن موتور روشن نشد دسته گاز را کمی بچرخانید و سپس استارت بزنید.

⚠ توجه

• در صورت روشن نشدن موتور با دکمه استارت، دسته گاز را ۱/۴ تا ۱/۸ بچرخانید و دوباره استارت بزنید.
• به منظور جلوگیری از آسیب به استارت از نگه داشتن دکمه استارت بیش از ۱۵ ثانیه خودداری نمایید.

• اگر موتور پس از ۱۵ ثانیه استارت زدن روشن نشد، پیش از استارت زدن دوباره آن را برای ۱۰ ثانیه به حال خود رها کنید.

• در صورت عدم استفاده از موتورسیکلت برای مدت طولانی و یا در صورت سوخت گیری پس از خالی شدن کامل باک، موتور با اولین استارت روشن نخواهد شد. در این مواقع درجه گاز را کامل بسته و چندین بار دکمه استارت را فشار دهید.

• در صورت سرد بودن موتور می توانید پس از روشن کردن چند دقیقه آن را رها کنید تا گرم شود.

• دودی که از اگزوز خارج می شود حاوی مقادیر زیادی از گاز خطرناک مونوکسید کربن است. خواهشمند است از روشن کردن موتور در محوطه هایی که فاقد تهویه مناسب است خودداری نمایید.

⚠ توجه

• لطفاً پیش از سوار شدن از کافی بودن میزان سوخت و روغن موتور مطمئن شوید.
• موتورسیکلت را در مکان های با تهویه هوای مناسب روشن کنید.



۱. سوئیچ اصلی را در حالت ON قرار دهید.

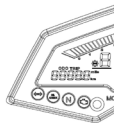

۲- دنده را در حالت خلاص قرار دهید تا چراغ نشانگر سبز رنگ آن روشن شود.



۳. بدون گاز دادن دکمه استارت را فشار دهید.

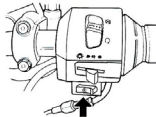

۴. بدون اینکه دسته گاز را بچرخانید استارت بزنید.

⚠ توجه

• به محض روشن شدن موتور کلید استارت را رها کنید.
• در زمان روشن بودن موتور کلید استارت را نزنید.

- با توجه به سرعت موتورسیکلت نسبت به تعویض دنده اقدام کنید.
- برای آشنایی از ارتباط بین سرعت و دنده به جدول زیر رجوع کنید.
- حفظ تناسب بین سرعت و دنده بر اساس جدول زیر به بهبود کارکرد موتور و مصرف بهینه سوخت کمک خواهد کرد.

Speed	20	40	60	80	100	120	140
1 st gear	█						
2 nd gear		█					
3 rd gear			█				
4 th gear				█			
5 th gear					█		

⚠ توجه

- از تعویض دنده در هنگام متوقف بودن موتورسیکلت خودداری کنید.
- به منظور جلوگیری از آسیب دیدن گیربکس، از ضربه زدن محکم بر روی پدال دنده خودداری کنید.
- در هنگام گذشتن وسائل نقلیه دیگر از کنار موتورسیکلت سرعت خود را تنظیم کنید.

⚠ توجه

- به منظور بهبود عملکرد و افزایش طول عمر موتور بهتر است ۱۰۰۰ کیلومتر اول را با سرعت پایین برانید.
- پس از ۳۰۰ کیلومتر اول روغن موتور را

رانندگی

شروع حرکت

- پیش از حرکت ترمزها و باد تایرها را بررسی کنید.
- از سمت چپ بر روی موتورسیکلت سوار شوید. به منظور جلوگیری از افتادن موتورسیکلت تا پیش از شروع حرکت پای خود را بر روی زمین نگه دارید.
- ۱- اهرم کلاچ را تا آخر فشار دهید و با فشار پدال دنده موتور را در دنده ۱ بگذارید.
- ۲- سپس به آرامی اهرم کلاچ را رها کنید و همزمان به تدریج دسته گاز را بچرخانید.

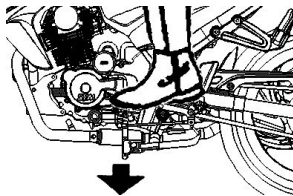
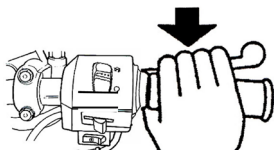

⚠ توجه

- پس از روشن شدن موتور و پیش از شروع حرکت از گاز دادن ناگهانی خودداری نمایید.

عملکرد گیربکس

- پدال دنده در سمت چپ موتور قرار دارد.
- در سرشاییبی یا در شرایط سخت دنده را به سنگین تغییر دهید.
- اهرم کلاچ را به طور کامل بگیرید و دنده را با پدال آن به عدد مورد نظر تغییر دهید. با رها کردن اهرم کلاچ دنده تغییر خواهد کرد.
- در هنگام متوقف بودن موتور سیکلت از عوض کردن دنده خودداری کنید.
- به منظور جلوگیری از آسیب دیدن گیربکس، از ضربات محکم بر روی پدال دنده خودداری کنید.
- برای سبقت گرفتن دنده را به یک شماره پایین تر تغییر دهید (دنده معکوس).

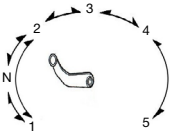
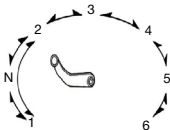

جدول راهنما دنده معکوس بر اساس سرعت:

۴ ← ۵	زیر ۸۰ کیلومتر بر ساعت
۳ ← ۴	زیر ۷۰ کیلومتر بر ساعت
۲ ← ۳	زیر ۵۰ کیلومتر بر ساعت
۱ ← ۲	زیر ۲۵ کیلومتر بر ساعت

- تعویض کرده و فیلتر روغن را تمیز کنید.
- بهتر است پس از تعویض روغن تا مدتی با سرعت پایین برانید.
- پیش از شروع حرکت کمی صبر کنید تا موتور گرم شود.

تغییر دنده

سربالایی

در جاده‌های با سربالایی کم با دنده‌های سبک تر حرکت کنید. در هنگام حرکت با بار سنگین و یا در سربالایی‌ها با دنده سنگین حرکت کنید.

سرشاییبی

در هنگام حرکت در سرشاییبی دسته‌گاز را رها کنید و با ترمز سرعت خود را کاهش دهید. در صورت سنگین بودن بار روی موتور و یا در هنگام حرکت در سرشاییبی دنده را از سبک به سنگین تغییر دهید.

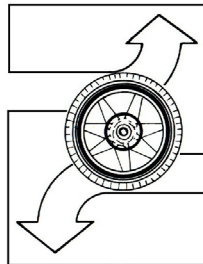

⚠ توجه

همزمان از ترمز چرخ جلو و عقب استفاده کنید.

- از بالا بردن دور موتور به بیش از ۸۰۰۰ RPM در حالت توقف و خلاصی دنده خودداری کنید.
- در حالی که موتور در دور آرام قرار دارد از باز کردن ناگهانی و کامل دریچه گاز خودداری کنید.

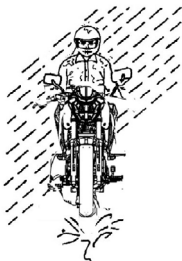

- از گرفتن ترمزهای ناگهانی و از پیچیدن‌های کامل (دور درجا) خودداری کنید.
- گرفتن ترمزهای ناگهانی و پیچ کامل می‌تواند منجر به سر خوردن چرخ‌ها شود.
- گرفتن ترمزهای ناگهانی و پیچیدن‌های شدید می‌تواند به سر خوردن چرخ‌ها و از دست رفتن کنترل موتورسیکلت منجر شود.
- در شرایط بارانی جوانب احتیاطی را بسیار رعایت کنید.
- مسافت ترمز در جاده‌های خیس از جاده‌های خشک و معمولی بیشتر است. لذا ابتدا سرعت موتورسیکلت را کاهش داده و سپس ترمز را بگیرید.
- به منظور عملکرد بهتر سیستم ترمز دسته گاز را رهای کنید، دنده‌ها را یکی پس از

نحوه صحیح شروع رانندگی

- پیش از حرکت چراغ راهنما را روشن کنید و مطمئن شوید که وسیله نقلیه‌ای از کنارتان رد نمی‌شود.

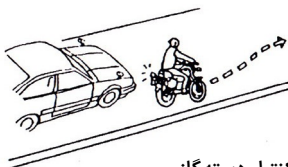

کنترل دسته گاز

- به منظور افزایش سرعت، دسته دریچه گاز را به سمت خودتان بچرخانید و به منظور کاهش سرعت، آن را رها کنید.
- در سراسیمگی دسته گاز را به آرامی بچرخانید تا ضریب انتقال در حالت سنگین باقی بماند.

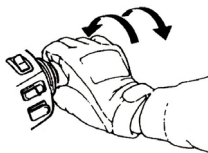

مراقبت

- به منظور بهبود کارکرد و افزایش طول عمر موتور در طول دوره آب‌بندی با سرعت پایین برانید.
- در ماه اول یا ۱۰۰۰ کیلومتر اول سرعت موتور را از ۶۰ کیلومتر در ساعت بالاتر نبرید.
- از شتاب‌دهی ناگهان به موتورسیکلت خودداری کنید.

را به بالا و جلو بکشید.

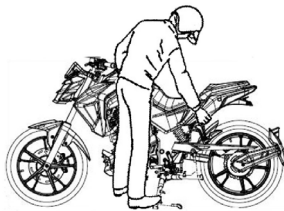

یادآوری: به منظور جلوگیری از سرقت، فرمان را قفل کنید و کلید را بردارید.

⚠ توجه

از پارک کردن موتورسیکلت خود در محل تردد عابران و دیگر وسایل نقلیه خودداری کنید.

دیگری سنگین کنید و ترمز جلو و عقب را همزمان بگیرید.

نحوه صحیح پارک کردن

- برای توقف از هر دو ترمز جلو و عقب همزمان استفاده کنید.
- پیش از گرفتن ترمز ابتدا دسته‌گاز را رها کنید.
- بهترین روش گرفتن ترمز این است که ابتدا به آرامی ترمز بگیرید و سپس فشار روی اهرم ترمز را بیشتر کنید.

هنگام نزدیک شدن به محل پارک:

۱. چراغ‌ها را روشن کنید. جلو، عقب و اطراف خود را به خوبی زیر نظر داشته باشید و به آرامی به سمت محل پارک تغییر مسیر دهید.

۲. درحالی‌که اهرم ترمز را نگه داشته‌اید، دسته درپچه گاز را به حالت اول خود برگردانید. (برای اطلاع دادن به وسایل نقلیه پشتی هنگام ترمز گرفتن چراغ‌ترمز موتورسیکلت روشن خواهد شد).

پس از توقف کامل

۱. کلید چراغ‌ها را به حالت اول برگردانید و برای خاموش کردن موتور سوئیچ اصلی را در حالت OFF قرار دهید.

۲. با موتور خاموش، به سمت محل پارک (زمین مسطح و سفت) حرکت کنید.

۳. در سمت چپ موتورسیکلت بایستید، با دست چپ دسته فرمان و با دست راست زیرین را بگیرید. درحالی‌که جک اصلی را به سمت زمین فشار می‌دهید موتورسیکلت

فصل ۵ - بازدیدها و مراقبت‌های پیش از سواری

بازدیدهای معمول

نکات کلیدی برای بررسی	آیتم مورد نظر	
روغن موتور به اندازه کافی است؟	روغن موتور	
سوخت کافی در باک است؟ (سوخت اکتان ۹۰ یا بالاتر)	سوخت	
شرایط ترمز چگونه است؟ (اهرم ترمز باید ۱۰ تا ۲۰ میلی‌متر بازی داشته باشد)	جلو	ترمز
شرایط ترمز چگونه است؟ (اهرم ترمز باید ۱۰ تا ۲۰ میلی‌متر بازی داشته باشد)	عقب	
فشار باد تایر مناسب است؟ استاندارد: 1.75kgf/cm^2 (کیلوگرم نیرو بر سانتی‌متر مربع)	جلو	تایر
فشار باد تایر مناسب است؟ استاندارد برای یک سرنشین: 2kgf/cm^2 (کیلوگرم نیرو بر سانتی‌متر مربع) استاندارد برای دوسرنشین: 2.25kgf/cm^2 (کیلوگرم نیرو بر سانتی‌متر مربع)	عقب	
آیا دسته فرمان لرزش غیرطبیعی ندارد؟ به سختی نمی‌چرخد؟	دسته فرمان	
به درستی کار می‌کند؟ همه چراغ‌ها روشن می‌شوند؟ به وضوح می‌توان عقب را دید؟	سرعت سنج چراغ آینه	
پیچ و مهره‌ها شل نیستند؟	محکم بودن اجزاء اصلی	
ایرادات قبلی هنوز وجود دارند؟	موارد غیرعادی	

⚠ توجه

در صورت مشاهده ایراداتی در بررسی‌های روزمره، هرچه سریع‌تر و پیش از سوار شدن موتورسیکلت نسبت به رفع آن‌ها اقدام نمایید. در صورت لزوم موتورسیکلت خود را به یکی از نمایندگی‌های مجاز نشان دهید.

بازدید سیستم سوخت‌رسانی

• پیش از شروع حرکت از وجود سوخت کافی در باک برای رساندن شما به مقصد مطمئن شوید.

- موتور این موتورسیکلت برای سوخت بدون سرب اکتان ۹۰ یا بالاتر طراحی شده است.
- هنگام سوخت‌گیری موتورسیکلت را با استفاده از جک اصلی بر روی زمین مسطح و محکم قرار داده، هرگونه جرقه و شعله را از آن دور کنید.
- در باک بنزین را چرخانده و باز کنید.
- اقدام به پرکردن باک کنید.
- از پرکردن سوخت تا بالاتر از علامت مشخص‌کننده خودداری کنید.
- پس از سوخت‌گیری شیربنزین را باز کنید.

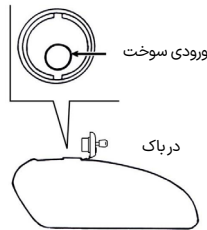

توجه ⚠️

- پس از سوخت‌گیری از قفل شدن در باک اطمینان حاصل کنید.
- در هنگام سوخت‌گیری موتور را خاموش کنید و هرگونه شعله یا جرقه را از آن دور نگه دارید.

نشستی

• نشستی‌های احتمالی باک، در باک و شیلنگ‌ها را بررسی کنید.

بررسی و تعویض روغن موتور

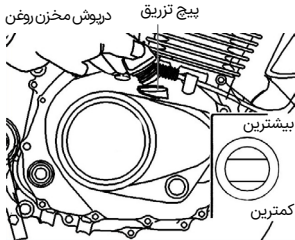

۱- موتورسیکلت را در سطح صاف و سفت بر روی جک اصلی قرار دهید. ۳-۵ دقیقه صبر کنید. سپس میله اندازه‌گیری روغن (گیج) را بیرون بکشید. روغن روی گیج را پاک کنید و دوباره آن را در داخل لوله قرار دهید. (میله را نچرخانید).

۲- گیج را بیرون بکشید و بررسی کنید که روغن بین نشانه «کمترین» و «بیشترین» باشد. • در صورتی که روغن کمتر از حد مجاز است روغن موتور را اضافه کنید. (سیلندر، کارتل و بخش‌های دیگر را برای مشاهده نشستی‌های احتمالی روغن بررسی کنید).

تعویض روغن

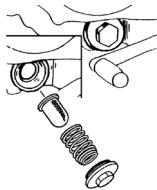

مدل ۱۲۵-۲۰۰ سی‌سی

تمیز کردن فیلتر روغن

فیلتر روغن در سمت چپ موتورسیکلت و نزدیک پدال دنده قرار دارد. درپوش فیلتر روغن را باز کرده، فیلتر را جدا کنید و با استفاده از اسپری مخصوص شستشو یا پمپ باد تمیز کنید.

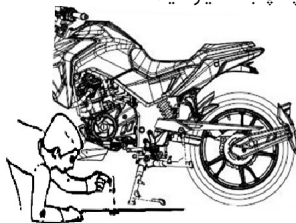

• بار اول پس از ۳۰۰ کیلومتر و پس از آن هر ۱۰۰۰ کیلومتر اقدام به بررسی و هر ۳۰۰۰ کیلومتر اقدام به تعویض روغن موتور کنید. برای اطلاعات بیشتر به جدول سرویس‌های دوره‌ای مراجعه کنید

• در مناطق پرگردوغبار و یا دارای شاخص آلودگی بالا فاصله بین زمان تعویض فیلتر روغن را کاهش دهید.

• به منظور کارکرد بهتر موتور، هر ۱۰۰۰ کیلومتر کم نشدن مقدار روغن موتور را بررسی کنید. در صورت کم شدن روغن به آن روغن اضافه کنید تا به نشانگر «بیشترین» بر روی میله اندازه‌گیری برسد.

• همواره از روغن با کیفیت و مرغوب استفاده کنید. (SL/CF SAE 10 W - 30)

برای استفاده از روغن نامرغوب، موتورسیکلت شما مشمول گارانتی نمی‌شود.

• ظرفیت روغن: ۱/۲ لیتر
(۱ لیتر برای تعویض‌های معمول) (NA180)
• ظرفیت روغن: ۱/۷ لیتر

(۱/۵۵ لیتر برای تعویض معمول) (NA249)
• در صورت رسیدن دمای محیطی به صفر یا زیر صفر از روغن (SAE 5 W -40) استفاده کنید.

⚠ هشدار

• در صورت مسطح نبودن محل پارک و یا در صورت داغ بودن موتور میزان روغن به درستی نشان داده نخواهد شد.
• موتور و منبع آگزوز پس از توقف تا مدتی داغ هستند. برای پیشگیری از سوختگی و آسیب‌دیدگی پیش از تعویض روغن به این نکته توجه داشته باشید.

• در صورت کم شدن خودبه‌خود روغن پس از تعویض، نسبت نشستی‌های احتمالی را بررسی کرده و روغن را اضافه کنید.

• در هنگام تعویض روغن جرقه و شعله را از موتورسیکلت دور نگاه دارید.
• از محکم بودن پیچ تخلیه و گیج روغن اطمینان حاصل نمایید.

تنظیم تویی چرخ و پیچ رگلاژ:

فرورفتگی پیچ رگلاژ ترمز باید با پین تراز باشد. (شکل زیر را ببینید)

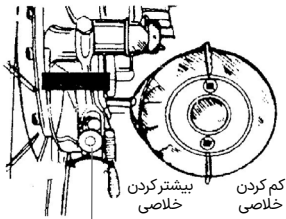

پیچ رگلاژ

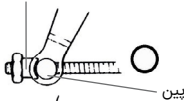

- به منظور تنظیم میزان خلاصی ترمز عقب و جلو پیچ رگلاژ را بچرخانید.
- پس از تنظیم خلاصی، اهرم ترمز را با هر دو دست فشار دهید تا تنظیم بودن آن را احساس کنید.
- می‌توانید میزان خلاصی را با خط‌کش اندازه بگیرید.

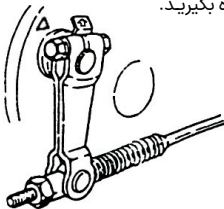

بازدید و تنظیم خلاصی اهرم و پدال ترمز

- بازدید:

(میزان خلاصی اهرم ترمز باید در هنگام خاموش بودن موتور بررسی شود). میزان خلاصی اهرم ترمز جلو و پدال ترمز عقب را بررسی کنید.

اهرم ترمز باید بین ۱۰ تا ۲۰ میلی‌متر خلاصی داشته باشد. اگر هنگام محکم گرفتن اهرم ترمز جلو، حس اسفنجی دارید این نشان‌دهنده ایراد در سیستم ترمز است. پدال ترمز باید بین ۱۰ تا ۲۰ میلی‌متر خلاصی داشته باشد. اگر هنگام محکم گرفتن پدال ترمز عقب، حس اسفنجی دارید این نشان‌دهنده ایراد در سیستم ترمز است.

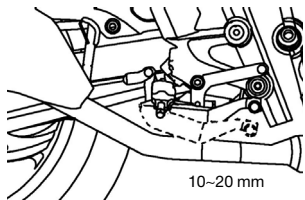

10-20 mm

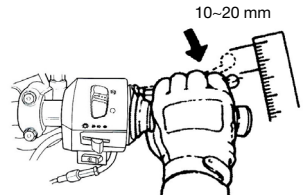

10-20 mm

تنظیم خلاصی دسته‌گاز

- خلاصی بین ۲ تا ۶ میلی‌متر در دسته‌گاز طبیعی است.
- به منظور تنظیم دسته‌گاز ابتدا مهره قفل را بازکنید، سپس پیچ رگلاژ را بچرخانید تا تنظیم شود. پس از اتمام کار مهره قفل کن را محکم ببندید.

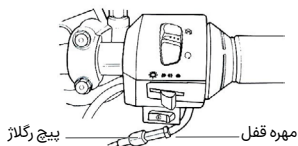
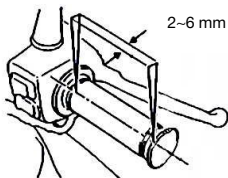

بررسی آیتم‌ها:

۱. راحت باز و بسته شدن اهرم گاز را بررسی کنید.
۲. دستگیره فرمان را از یک طرف به طرف دیگر بچرخانید تا از درگیر نبودن کابل دریچه‌گاز با دیگر بخش‌ها مطمئن شوید.
۳. از درگیر نبودن سیم‌گاز با کابل‌های دیگر مطمئن شوید. این اتفاق بر عملکرد گاز تأثیر خواهد گذاشت.

⚠ توجه

پس از تنظیم لقی اهرم بین ۱۰ تا ۲۰ میلی‌متر، نشانگر روی ترمز چرخ جلو و عقب را بررسی کنید. قرار داشتن فلش روی اهرم ترمز توپی چرخ با علامت "Δ" روی دیسک ترمز نشان‌دهنده سایش بیش از حد لنت ترمز بوده و هرچه سریعتر باید تعویض شود.

اهرم کلاچ

خلاصی اهرم کلاچ باید بین ۱۰ تا ۲۰ میلی‌متر باشد. میزان خلاصی آن را بررسی کرده و در صورت لزوم با پیچ رگلاژ آن را تنظیم کنید.

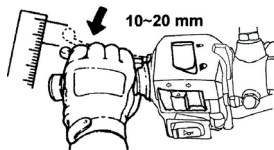

⚠ توجه

• عملکرد کلاچ انتقال قدرت موتور به چرخ عقب است، اگر تنظیم کلاچ نادرست باشد، منجر به سخت شدن تعویض دنده یا لیز خوردن صفحات کلاچ روی هم می‌شود.

• پس از تنظیم پیچ رگلاژ کلاچ دنده باید به نرمی عوض شود.

• زیاد بودن و کم بودن میزان خلاصی اهرم کلاچ به صفحه کلاچ آسیب خواهد زد.

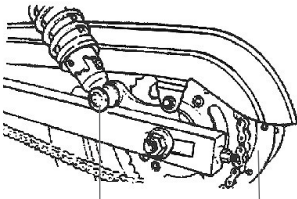

مهره ثابت‌کننده توپی

زنجیر سفت‌کن

⚠ توجه

- مهره زنجیر سفت‌کن در سمت چپ و راس چرخ باید متناسب باشند.
- به طور متناوب زنجیر را تمیز و روغنکاری کنید.

بازدید تایرها

- برای بررسی باد تایرو بادکردن آن‌ها موتور را خاموش کنید.
- در صورتی که شکل منحنی محل برخورد تایر با زمین غیرطبیعی به نظر می‌رسد، باد آن را با فشارسنج بررسی کرده و در صورت لزوم تنظیم کنید.
- فشار باد باید در هنگام سرد بودن تایرها بررسی شود.



زنجیر

زنجیر در اثر استفاده کشیده و به مرور زمان شل می‌شود. لذا ضروری است که به صورت دوره‌ای بازدید و تنظیم شود.

بازدید زنجیر

• محل بررسی زنجیر، از قسمت میانی آن است. میزان خلاصی زنجیر باید بین ۱۰ تا ۲۰ میلی‌متر باشد.

• موتورسیکلت را بر روی جک اصلی قرار دهید. چرخ عقب را با دست بچرخانید و راحتی چرخش آن و صداهای غیرعادی احتمالی در آن را بررسی کنید. در صورت لزوم زنجیر را تنظیم کنید.

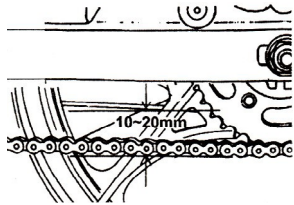

تنظیم زنجیر

- ۱- مهره ثابت‌کننده توپی چرخ عقب را شل کنید.
- ۲- بمنظور تنظیم چرخ مهره زنجیر سفت‌کن را چرخانده و پس از تنظیم شدن آن را محکم کنید.
- ۳- در صورت لزوم میزان خلاصی پدال ترمز را بررسی کنید.

⚠ توجه

• فشار باد بیش از حد، سایش و یا ترک خوردگی مهم‌ترین دلایل ترکیدن تایر در حین حرکت است که می‌تواند به از دست دادن کنترل فرمان توسط راننده منجر شود.

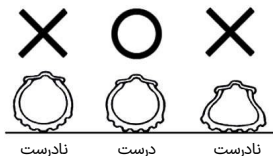

به منظور کسب اطلاعات بیشتر در مورد تایرها و فشار باد به بخش مشخصات فنی مراجعه کنید.

بازدید فرمان و کمک‌فندهای جلو

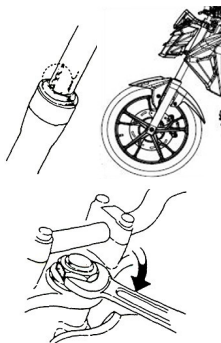

- پیش از بررسی کمک‌فندها موتور را خاموش کنید و سوئیچ اصلی را ببندید.
- به صورت چشمی آسیب‌های احتمالی کمک‌فندر جلو را بررسی کنید.
- برای شنیدن صداهای غیرعادی در کمک‌فندر دسته فرمان را بالا و پایین کنید.
- دسته فرمان را به سمت بالا و پایین، چپ و راست و جلو و عقب تکان دهید تا از عدم سفتی و لقی نبودن آن مطمئن شوید. همچنین مطمئن شوید که فرمان به یک طرف نمی‌کشد.

- به صورت چشمی ترک خوردگی‌ها و یا آسیب‌های احتمالی دیواره‌های تایرها را بررسی کنید.
- مطمئن شوید که اجسام خارجی همچون میخ و یا تکه سنگ در آج‌های تایر گیر نکرده باشند.
- برای اطمینان از کافی بودن عمق شیار آج، با توجه به «نشانهگر سایش آج» شیار تایرها را بررسی کنید.
- مشاهده نشانهگر سایش آج بر روی تایر نشانه فرسودگی تایر است و در اسرع وقت باید تعویض شود.



منفی را باز کرده و کابل منفی را جدا کنید.
سیس پیچ کابل مثبت را باز کرده و کابل
مثبت را باز کنید.

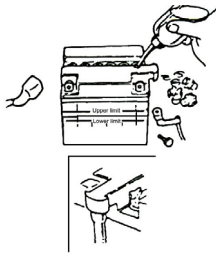
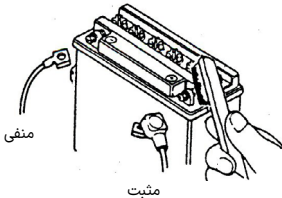

⚠ توجه

- در صورت مشاهده آلودگی و یا پودر سفید بر روی سرباطری‌ها، آن‌ها را با آب گرم بشویید.
- در صورت مشاهده رسوبات سفت بر روی سرباطری‌ها، کابل‌ها را جدا کرده و سرباطری‌ها را با فرچه فلزی یا سمباده تمیز کنید.
- پس از شستشو، کابل‌ها را متصل کرده و یک لایه گریس بر روی سرباطری‌ها بمالید.
- باتری را برعکس روندی که باز کرده بودید ببندید.

- بررسی کنید که دسته فرمان به کابل‌های ترمز گیر نکرده باشد.
- در صورت مشاهده هرگونه شرایط غیرعادی به تعمیرگاه‌های مجاز نیرو موتور مراجعه کنید.

بازدید و روغنکاری بخش‌های مختلف موتورسیکلت

میزان روغن و نرمی لولا و محورهای چرخش بخش‌های مختلف موتورسیکلت را بررسی کنید. (به طور مثال لولای جک اصلی، جک بغل، اهرم ترمز و غیره).



بازدید و نگهداری از باتری

- باتری استفاده شده در این موتورسیکلت از نوع «بی‌نیاز از مراقبت» است و نیازی به افزودن الکترولیت (آب باتری) ندارد.
- در صورت مشاهده هرگونه مشکل آن را با فروشنده خود در میان گذاشته یا به نمایندگی مجاز رجوع کنید.
- تمیز کردن سرباطری
- در صورت مشاهده آلودگی یا رسوب سرباطری‌ها را جدا کرده و تمیز کنید.
- برای باز کردن سرباطری: سوئیچ اصلی را در حالت OFF قرار دهید. ابتدا پیچ قطب

⚠ هشدار

• این باتری از نوع پرس شده است. به هیچ‌وجه درپوش آن را باز نکنید.

• به منظور جلوگیری از خوابیدن باتری، در صورتی که برای مدت طولانی قصد استفاده از موتورسیکلت را ندارید، آن را از موتورسیکلت جدا کنید؛ پس از کامل شدن شارژ باتری آن را در محوطه‌ای کم‌نور و دارای تهویه مناسب نگه دارید.

در صورتی که می‌خواهید باتری روی موتورسیکلت بماند، کابل منفی آن را جدا کنید.

• در صورت نیاز به تعویض باتری، حتماً از باتری‌های مشابه و بی‌نیاز از مراقبت استفاده کنید.

فیوزها باعث برق‌دزدی و خرابی سیستم برق موتورسیکلت خواهد شد.

• در تعویض قطعات الکتریکی مانند لامپ حتماً از قطعاتی با مشخصات مشابه و تأیید شده استفاده کنید. عدم توجه به این موضوع می‌تواند به سوختگی فیوز و ضعیف شدن باتری منجر شود.

• هنگام شستشوی موتورسیکلت از پاشیدن آب به جعبه فیوز و اطراف آن خودداری کنید.

• در صورت سوختگی دوباره فیوز پس از تعویض، لطفاً پیش از تعویض دوباره دلیل این اتفاق را بررسی کنید. در صورتی که متوجه دلیل سوختگی فیوز نشدید، مشکل را با فروشنده خود در میان بگذارید.



بازدید و تعویض فیوزها

سوئیچ اصلی را ببندید و سلامت فیوزها را بررسی کنید. فیوز سوخته را با فیوزی جدید با مشخصات مشابه تعویض کنید.

به هیچ‌وجه از فیوزهایی با آمپرهای متفاوت با آنچه گفته شد و یا از سیم‌های برنجی یا دیگر فلزات به جای فیوز استفاده نکنید.

• کاور سمت چگ بنه را بردارید. جعبه فیوز در نزدیکی باتری قرار دارد.

• درپوش جعبه فیوز را باز کنید و فیوز را بیرون بکشید. سوختگی و یا شکستگی احتمالی را بررسی کنید.

• فیوزها پس از نصب شدن باید در جای خود محکم شوند. اتصال نادرست

بازدید چراغ‌های راهنما و بوق

• سوئیچ اصلی را در حالت ON قرار دهید.

• از خاموش و روشن شدن چراغ‌های راهنما مطمئن شوید. همچنین هم‌زمان با آن صدای بوق هشدار نیز خاموش و روشن می‌شود.

• کثیفی، ترک خوردگی و لق شدگی احتمالی قاب چراغ‌های راهنما را بررسی کنید.

• کلید بوق را فشار دهید تا از کارکرد درست آن مطمئن شوید.

⚠ توجه

• به منظور پیشگیری از آسیب دیدگی سیستم برق موتورسیکلت، سوختگی لامپ‌ها و ضعیف شدن باتری حتماً از لامپ‌هایی با مشخصات تأیید شده استفاده کنید.

• اضافه کردن قطعات الکتریکی به موتور سیکلت منجر به آسیب دیدگی سیستم برق موتورسیکلت شده و می‌تواند باعث آتش گرفتن موتورسیکلت شود.

بازدید شمع

• گرفتگی یا آلودگی شکاف الکتروود سرشمع باعث استارت نخوردن درست موتورسیکلت می‌شود. نسبت به بازدید و تمیز کردن منظم آن اقدام نمایید.

• کابل سر شمع را جدا کنید.

• آلودگی احتمالی الکتروود و یا رسوب کربن بر روی آن را بررسی کنید.

• رسوب کردن بر روی الکتروود را با فرچه فلزی تمیز کنید. شمع را با بنزین بشویید و با پارچه خشک کنید.

• شکاف الکتروود باید بین ۰/۷~۰/۶ میلی‌متر باشد. (برای اندازه‌گیری می‌توانید از آچار فیلر استفاده کنید).

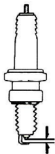

0.6~0.7 mm

⚠ توجه

• به منظور پیشگیری از آسیب دیدگی سیستم برق موتورسیکلت، سوختگی لامپ‌ها و ضعیف شدن باتری، حتماً از لامپ‌هایی با مشخصات تأیید شده استفاده کنید.

• برای هشدار دادن به رانندگان دیگر هنگام پیچیدن و یا تغییر مسیر چراغ‌های راهنما را روشن کنید.
• پس از پیچیدن و یا تغییر جهت به سرعت چراغ‌های راهنما را خاموش کرده و آن را به حالت قبل برگردانید.
• روشن ماندن چراغ‌های راهنما می‌تواند باعث سردرگمی دیگر رانندگان شده و منجر به تصادف شود.

بازدید چراغ‌های جلو و عقب

• موتور را روشن کنید و کلید چراغ جلو را روشن کنید. از روشن شدن چراغ‌های جلو و عقب مطمئن شوید.

• شفافیت و درست بودن زاویه نور چراغ جلو را با انداختن نور بر روی دیوار بررسی کنید.
• کثیفی، ترک خوردگی و لق شدگی احتمالی قاب چراغ جلو را بررسی کنید.

بازدید چراغ ترمز

• سوئیچ اصلی را در حالت ON قرار دهید. اهرم و پدال ترمز را گرفته و از روشن شدن چراغ ترمز مطمئن شوید.

• کثیفی، ترک خوردگی و لق شدگی احتمالی قاب چراغ ترمز را بررسی کنید.

کاهش دهید.

- عدم نصب مناسب فیلتر هوا در جای خود منجر به ورود گرد و غبار به داخل سیلندر شده و استهلاک زودرس، و کاهش توانایی و عمر موتور خواهد شد.
- از خیس شدن فیلتر هوا در هنگام شستشوی موتورسیکلت خودداری کنید. در این صورت موتور به سختی روشن خواهد شد.

روکش لاستیکی سیم‌ها

به منظور محافظت از سیم‌ها و نقاط اتصالشان، روکش‌هایی لاستیکی بر روی آن‌ها تعبیه شده است. ضروری است که به طور منظم قرار داشتن این روکش‌ها در جای خود را بررسی کنید. به منظور تمیز کردن سیم‌ها از پارچه استفاده کنید و از گرفتن آب پرفشار برو یا کشیدن فرچه بر روی آن‌ها خودداری نمایید.

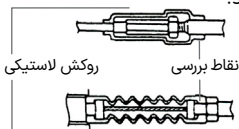

آینه بغل

پس از نشستن بر روی زین از مناسب بودن زاویه آینه‌ها و شفافیت آن‌ها اطمینان حاصل کنید.

پلاک

از تمیز بودن و مخدوش نبودن پلاک موتورسیکلت خود اطمینان حاصل نمایید.

⚠ هشدار

- برای جلوگیری از سوختگی، تا خنک شدن موتور صبر کنید.
- تنها از شمعه‌هایی با مشخصات فنی متناسب با موتورسیکلت خود که توسط تولیدکننده توصیه شده است استفاده کنید. (به بخش مشخصات فنی مراجعه کنید).

بازدید فیلتر هوا

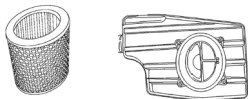

آلودگی و یا گرفتگی منافذ فیلتر هوا باعث افزایش مصرف سوخت و کاهش کارایی موتور خواهد شد. لذا بازدید و مراقبت دوره‌ای فیلتر هوا ضروری است.

۱- زین جلو را بردارید.

۲- با باز کردن پیچ‌های هواکش (چهار پیچ) درپوش محافظه فیلتر هوا را باز کنید.

۳- فیلتر هوا را جدا کرده و با استفاده از تفنگی باد فیلتر را تمیز کنید.

⚠ توجه

- رسوب گردوغبار یکی از عوامل اصلی کاهش قدرت اسب بخار و افزایش مصرف سوخت وسیله نقلیه است.
- در صورتی که از موتورسیکلت اغلب در جاده‌های پرگردوغبار استفاده می‌کنید، به منظور افزایش عمر مفید موتور فاصله بین زمان‌های تعویض فیلتر هوا را

اگزور

عدم شرایط غیرعادی در اگزور را بررسی کنید.
از کارکرد صحیح بخش های فوق الذکر و رفع ایرادات احتمالی آن ها مطمئن شوید.

سوخت پیشنهادی

• این موتورسیکلت برای استفاده از بنزین بدون سرب با اکتان ۹۰ یا بالاتر طراحی شده است.

بازدید سیستم خنک کننده

۱. موتورسیکلت را بر روی جک اصلی ثابت کنید.
۲. از دریچه نشانگر، میزان مایع خنک کننده را بررسی کنید که بین علامت های بیشترین و کمترین باشد.
۳. در صورت کم بودن مایع خنک کننده مخزن را تا حد بیشترین پر کنید. (نشستی احتمالی در سیستم خنک کننده را بررسی کنید).
- رادیاتور و شیلنگ ها را بررسی کنید.
- زمین زیر محل توقف موتورسیکلت را از نظر نبود لکه ناشی از نشستی مایع خنک کننده بررسی کنید.

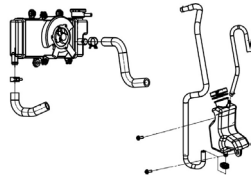

پرکردن رادیاتور

(همواره از محکم بودن در رادیاتور اطمینان حاصل کنید.)

۱. موتورسیکلت را بر روی جک اصلی ثابت کنید.
۲. در محفظه باتری را باز کنید.

۳. در منبع آب را باز کرده و تا علامت «بیشترین» با مایع خنک کننده پر کنید.
• نشانگر خطای سیستم خنک کننده می تواند به کم شدن سطح مایع خنک کننده مربوط باشد.

• برای جلوگیری از زنگ زدگی رادیاتور از ریختن مایعات خنک کننده غیراستاندارد خودداری نمایید.

غلظت مایع خنک کننده: ۵۰٪

⚠ توجه

- از آب خالص برای پر کردن منبع مایع خنک کننده استفاده کنید.
- به این نکته توجه داشته باشید که استفاده از مایع خنک کننده بی کیفیت منجر به کاهش عمر رادیاتور خواهد شد.
- به طور معمول مایع خنک کننده سالی یک بار باید تعویض گردد.
- مایع خنک کننده را به منبع اضافه کنید.
- از ریختن مایع خنک کننده بر روی بدنه موتورسیکلت خودداری کنید.
- در بازدیدهای خود نشستی های احتمالی سیستم خنک کننده را در نظر بگیرید.
- از باز کردن در رادیاتور در زمان داغ بودن موتور خودداری نمایید. چراکه می تواند منجر به سوختگی شدید شود.
- بازدید سیستم خنک کننده را در پیش از سرد شدن موتور به عمل آورید.
- در دماهای زیر صفر برای تنظیم میزان غلظت مایع خنک کننده به جداول مربوطه مراجعه نمایید.

فصل ۶ - عیب‌یابی در هنگام روشن‌نشدن انجین

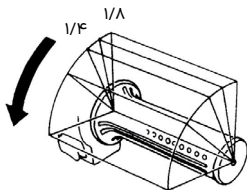

۴- آیا هم‌زمان با استارت زدن دسته‌گاز را کمی چرخانده‌اید؟

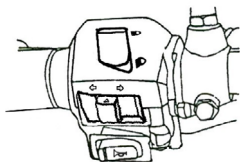

۵- پس از قرار دادن سوئیچ اصلی در حالت ON دکمه بوق را فشار دهید. در صورت کار نکردن احتمال سوختن یکی از فیوزها وجود دارد.

(در صورتی‌که با وجود انجام مراحل بالا همچنان موتور روشن نمی‌شود به یکی از نمایندگی‌های مجاز مراجعه کنید).

خرابی و شرایط غیرعادی در موتورسیکلت

استارت نخوردن و روشن نشدن موتور. خاموش شدن موتور در هنگام رانندگی. در صورت بروز هر یک از موارد فوق در مرحله اول خودتان به موارد زیر عمل کنید:

- ۱- آیا در باک سوخت کافی موجود است؟
- ۲- آیا مراحل استارت زدن را به درستی انجام داده‌اید؟

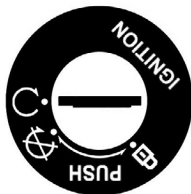

۱- آیا سوئیچ اصلی در حالت ON قرار دارد؟

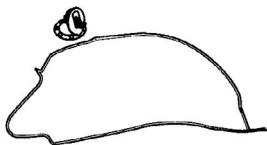

۲- آیا سوخت کافی در باک موجود دارد؟

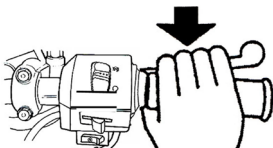

۳- آیا هنگام استارت زدن اهرم ترمز جلو یا عقب گرفته شده است؟

که با موتورسیکلت‌های بدون این سیستم دارید را به کار ببرید.

• ABS مسافت ترمز را کاهش نمی‌دهد. در مسیرهای نامسطح، گل‌ولای و سراسیمبی ممکن است مسافت ترمزهای ABS از ترمزهای معمولی بیشتر باشد. در چنین مسیریایی به این نکته توجه نمایید.

• ABS در مسیرهای مستقیم و هموار مانع قفل شدن چرخ خواهد شد؛ اما در هنگام دور زدن و پیچیدن نمی‌تواند مانع لیز خوردن چرخ‌ها شود. در هنگام پیچیدن بهتر است از گرفتن ترمز خودداری کنید و یا در صورت لزوم هر دو اهرم ترمز را به آرامی فشار دهید. پیش از دور زدن حتماً سرعت خود را کاهش دهید.

• کامپیوتر ABS نسبت سرعت موتورسیکلت را با تعداد دور چرخ مقایسه می‌کند. از آنجایی که تایرهای غیر توصیه شده می‌توانند بر تعداد دور چرخ تأثیر بگذارند، ممکن است منجر به اشتباه در محاسبات کامپیوتر و افزایش مسافت ترمز شود.

⚠ توجه

ABS جایگزینی برای روش‌های ایمن در رانندگی نبوده و نمی‌تواند از راکب در برابر تمام خطرات احتمالی محافظت کند. از چگونگی کاربرد سیستم ABS و محدودیت‌های آن آگاه باشید. این مسئولیت راننده است که با توجه به شرایط آب‌وهوا و ترافیک روش رانندگی خود را انتخاب کند.

در صورت وجود هرگونه خرابی و موارد غیرعادی در موتورسیکلت در اسرع وقت به نمایندگی و تعمیرگاه‌های مجاز مراجعه نمایید.

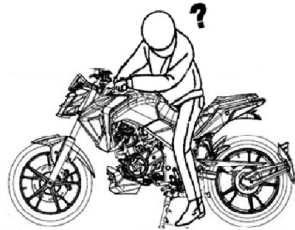

سیستم ترمز ضد قفل (مطابق مدل)

سیستم ABS به منظور جلوگیری از قفل شدن چرخ‌ها در هنگام گرفتن ترمز ناگهانی طراحی شده است. ABS به طور خودکار نیروی ترمز را تنظیم می‌کند. تغییر متناوب فشار ترمز (فشار و رهاسازی) مانع قفل شدن ترمز شده و از تعادل فرمان را حفظ می‌کند. عملکرد ترمز مشابه موتورهای معمولی است که در آن‌ها اهرم ترمز برای ترمز چرخ جلو و پدال ترمز برای ترمز چرخ عقب استفاده می‌شود.

اگرچه سیستم ABS مانع قفل شدن چرخ و بی‌ثباتی در هنگام ترمز می‌شود، اما خواهشمند است به نکات زیر توجه نمایید:

- ABS جبران‌کننده شرایط نامساعد جاده یا تصمیمات و رفتارهای اشتباه راننده نخواهد بود. لذا بهتر است همان دقتی

جدول سرویس دوره‌ای

شماره	مورد قابل بررسی		کیلومتر زمان	۳۰۰ کم	هر ۱۰۰۰ کم	هر ۳۰۰۰ کم	هر ۶۰۰۰ کم	هر ۱۲۰۰۰ کم	توضیحات
	سال	۶ ماه		۳ ماه	۱ ماه				
۱		فیلتر هواکش (مطابق مدل)	۱	C				R	
۲		صافی روغن (کاغذی)		R				هر ۳۰۰۰ کم تعویض شود (مدل ۲۵۰-۳۰۰ سی‌سی)	
۳		صافی روغن (Screen)		C			C		
۴		فیلتر پمپ بنزین						هر ۱۰۰۰ کم تعویض شود	
۵		روغن موتور (مدل هوا خنک)		R				هر ۱۰۰۰ کم بررسی شود، هر ۳۰۰۰ کم تعویض شود	
۶		روغن موتور (مدل آب خنک)		R				هر ۱۰۰۰ کم بررسی شود، هر ۵۰۰۰ کم تعویض شود	
۷		تایر، فشار باد تایر		۱	۱				
۸		باتری		۱	۱				
۹		رادیاتور						هر ۱۰۰۰۰ کم بررسی شود	
۱۰		میزان مایع خنک‌کننده						هر ۱۰۰۰۰ کم بررسی شود	
۱۱		مایع خنک‌کننده، شیلنگ‌ها، آرینگ‌ها						هر ۳ سال تعویض شود	
۱۲		شمع		۱	۱				
۱۳		بلبرینگ و دسته فرمان		۱	۱				
۱۴		بررسی نشستی گیربکس		۱	۱				
۱۵		بررسی نشستی کارتل		۱	۱				
۱۶		روغن گیربکس		R				هر ۵۰۰۰ کم (۵ ماه) تعویض شود	
۱۷		تسمه موتور						R	
۱۸		شیر و شیلنگ باک بنزین		۱	۱				
۱۹		سیم و دریچه گاز		۱	۱				
۲۰		پیچ و مهره‌های موتور		۱	۱				
۲۱		سیلندر، سرسیلندر، پیستون						۱	
۲۲		سیستم آگزوز/کاتالیزور کربن						۱	
۲۳		فیلر سوپاپ		۱	۱			۱	
۲۴		کمک‌فنر		۱	۱			۱	
۲۵		چک اصلی/بغل		۱	۱			I/L	
۲۶		سوپاپ تهویه محفظه میل‌لنگ		۱	۱			۱	
۲۷		صفحه کلاچ						۱	
۲۸		خلاصی اهرم کلاچ		۱	۱				
۲۹		سیستم ترمز/لنت ترمز		۱	۱				
۳۰		پیچ و مهره‌های اجزاء		۱	۱				

ا: بازدید، تنظیم R: تعویض C: تمیز کردن (در صورت لزوم تعویض) L: روغن کاری
 • به منظور حفظ بهترین عملکرد موتورسیکلت با مراجعه به نمایندگی و تعمیرگاه‌های مجاز به طور منظم نسبت به بازدید و اعمال تنظیمات در موتورسیکلت خود اقدام نمایید.

⚠ توجه

۱. در مناطق پرگردوغبار و یا دارای شاخص آلودگی بالا فاصله بین زمان تعویض فیلتر هوا را کاهش دهید.
۲. در صورتی که اغلب با موتورسیکلت خود با سرعت بالا می‌رانید و یا در صورت پیمودن مسافت‌های طولانی لازم است که فاصله زمانی بین بررسی‌های خود را کاهش دهید.

⚠ توجه

در خصوص زمان انجام سرویس اولیه و سرویس‌های دوره‌ای خصوصاً در دوره گارانتی، حتماً مطابق با دستورالعمل شرکت نیروسورتور مندرج در وبسایت آن عمل نمایید.

فصل ۸ - مشخصات فنی

NA180		NA249		مورد/ سیستم		
2020mm20± mm		2020mm20± mm		طول		
770mm10± mm		745mm10± mm		عرض		
1075mm20±mm		1085mm20±mm		ارتفاع		
1405mm20±mm				فاصله دو محور		
135kg±6kg		155kg±6kg		وزن خالص		
ظرفیت بار (205kg+3kg: عقب / 111kg+3kg: جلو) 316kg+6kg						
نوع موتور چهارزمانه - تک سیلندر						
183 cc		249 cc		حجم سیلندر		
نوع سوخت بنزین بدون سرب						
نسبت تراکم 11.2± 0.2:1						
13.5kw/8500 rpm		14.5kw/8500 rpm		حداکثر اسب بخار		
22.5Nm/7000 rpm		17.9Nm/7000 rpm		حداکثر گشتاور		
نوع استارت الکتریکی						
نوع کلاچ تر - چند صفحه‌ای						
گیربکس دنده‌ای - ۶ سرعته						
VI:0.926	V:1.08	IV:1.261	III:1.476	II:1.889	I:2.714	نسبت دنده
100/90-19					تایر جلو	
130/80-17					تایر عقب	
STD 1.75 kgf/cm ² : جلو برای ۱ سرنشین STD 2.00 kgf/cm ² : عقب برای ۲ سرنشین 2.25 kgf/cm ²					فشار باد تایر	
288 mm (Ø) نوع دیسکی					ترمز جلو	
222 mm (Ø) نوع دیسکی					ترمز عقب	
12V 0.257W					چراغ پلاک	
13.5V 25W/14W					چراغ جلو	

NA180	NA249	مورد/ سیستم
12V 1.5W		چراغ موقعیت
13.5V 2.5W/5.5w		چراغ ترمز/ چراغ عقب
13.5V 1.8W*2 / عقب: 13.5V 1.8W*2		چراغ راهنما
1.2 L (برای تعویض 1L)	1.7 L (برای تعویض 1.55L)	ظرفیت روغن موتور
11 ± 0.5L		ظرفیت باک
15A * 2 & 20A * 1 & 25*1		فیوز
CR8E		شمع
12V 8Ah		ظرفیت باتری