



نیامتهای

بزرگترین تولیدکننده موتورسیکلت در ایران

دفترچه راهنما

GALAXY

Joymax

گارانتی و حقوق مشتریان

انجام سرویس اولیه، سرویس های دوره ای و خصوصاً تعویض روغن موتور، مطابق با مدت زمان و کیلومتر کارکرد توصیه شده توسط شرکت نیروموتور (ذکر شده در وب سایت شرکت) به جهت حفظ شرایط گارانتی موتورسیکلت شما الزامی است.

جهت آشنایی با شرایط و ضوابط گارانتی، سرویس های دوره ای متن قانون و آیین نامه اجرایی حمایت از مصرف کنندگان خودرو و موتورسیکلت و همچنین اطلاع از آخرین فهرست نمایندگی های مجاز در مناطق مختلف کشور، می توانید به وبسایت نیروموتور مراجعه فرمایید.



جهت مشاهده شرایط به سایت 71040.ir مراجعه کنید



(۱) فهرست مطالب

۱	فهرست مطالب
۳	قبل از موتورسواری
۳	موتورسواری ایمن
۵	موتورسواری
۶	استفاده از قطعات یدکی اصلی
۷	موقعیت قرار گیری قطعات
۲۵	چگونگی روشن کردن انجین
۲۶	نحوه استفاده از موتورسیکلت
۲۹	تعمیر و نگهداری و تنظیم
۴۱	مراقبت از موتورسیکلت
۴۲	عیب یابی
۴۴	تعمیر و نگهداری دوره ای
۴۶	مشخصات فنی
۴۸	موقعیت برچسب ها



۲) قبل از موتورسواری

دفترچه پیش روی شما نحوه استفاده از موتورسیکلت شامل موتورسواری ایمن، شیوه های ساده بازیابی و غیره را به شما معرفی می نماید. به منظور برخورداری از موتورسواری ایمن و راحت خواهشمندیم دفترچه راهنما را به دقت مطالعه فرمایید.

به منظور آشنایی بیشتر از نماینده فروش محصولات SYM، دفترچه راهنما را درخواست کرده و موارد زیر را به دقت مطالعه فرمایید:

- استفاده صحیح از موتورسیکلت
- بررسی و بازیابی قبل از تحویل موتورسیکلت

از حمایت شما بسیار سپاسگزاریم.

به منظور بهبود عملکرد موتورسیکلت، می بایست بازیابی های دوره ای به دقت انجام شوند. پس از ۲۰۰ کیلومتر اولیه، موتورسیکلت توسط نمایندگی معتبر مورد بازیابی قرار گیرد و پس از آن هر ۱۰۰۰ کیلومتر سرویس دوره ای و بازیابی صورت بگیرد.

• در صورتی که مختصات و دستورالعمل های موجود با مطالب و تصاویر قید شده در دفترچه راهنما مغایرت داشته و تغییراتی به وجود آمده است، مطالب و مختصات مخصوص به این موتورسیکلت به صورت دقیق تر ارائه خواهد شد.

۳) موتورسواری ایمن

پوشش مناسب، حفظ آرامش، رعایت قوانین راهنمایی و رانندگی و عجله نکردن از موارد مهم به شمار می آیند. افرادی که موتورسیکلت نو خریداری نموده اند اغلب با دقت موتورسواری می کنند. اما پس از مدتی که کار با موتوربرای آنها راحت تر می شود، سریع تر موتورسواری می کنند و که این امر موجب تصادف می گردد.

جهت یادآوری

لطفاً در هنگام راندگی از کلاه ایمنی استفاده نمایید و چانه‌بند آن را حتماً ببندید. سرآستین های لباس نباید بیش از حد گشاد باشد، در غیر این صورت احتمال گیر کردن آن به فرمان موتورسیکلت بیشتر بوده و راندگی ایمن را تحت تاثیر قرار می‌دهد. بنابراین در هنگام موتورسواری از لباس هایی با آستین تنگ استفاده نمایید.

فرمان را با دو دست بگیرید. هرگز با یک دست موتورسواری نکنید. سرعت مطمئنه را رعایت نمایید. بررسی و کنترل دوره ای را بر اساس جدول زمانبندی شده انجام دهید.

⚠ هشدار

- برای جلوگیری از سوختن پای سرنشین عقب، می بایست سرنشین پاهای خود را روی جاپایی سرنشین عقب قرار دهد.
- پس از موتورسواری، آگروز بسیار داغ می شود. بنابراین هرگز در آن زمان آگروز را بررسی نکنید و یا به آن دست نزنید.
- پس از موتورسواری، آگروز داغ است، پس موتور را در جای مناسب پارک نمایید تا از دست زدن سایر افراد و کودکان به لوله آگروز جلوگیری شود.
- تغییرات در موتورسیکلت موجب کاهش عملکرد آن، عملکرد نامناسب انجین و صدای آگروز می شود. در نتیجه طول عمر موتورسیکلت کم می گردد.

⚠ احتیاط:

- علاوه بر این، اعمال هرگونه تغییر در موتورسیکلت غیرقانونی است، و موتورسیکلت تغییر شکل یافته شامل گارانتی نمی گردد. در نتیجه هرگز در موتورسیکلت تغییراتی ایجاد نکنید.

- بدن شما و قسمتهای آن می بایست طوری روی موتورسیکلت قرار گیرد که در مواقع ضروری بتوانید واکنش سریع نشان دهید. نحوه قرار گیری بدن روی موتورسیکلت ، بر موتورسواری ایمن تاثیر گذار است. مرکز ثقل بدن شما بایست در مرکز زین قرار گیرد، اگر مرکز ثقل در قسمت عقب زین باشد، از بار چرخ جلو کاسته می شود و در نتیجه موجب لرزش فرمان می گردد. بنابراین موتورسواری با فرمان ناپایدار بسیار خطرناک خواهد بود.
 - در هنگام چرخش ، خم کردن بدن به سمت مسیر چرخش موجب آسانتر بودن تغییر جهت خواهد شد. از سویی دیگر اگر در هنگام چرخش بدن خود را خم نکنید تغییر جهت سخت تر و ناپایدارتر خواهد بود.
 - در مسیرهای پریچ و خم، ناهموار، و مسیرهای خاکی، کنترل موتورسیکلت بسیار مشکل خواهد بود. پس در این مسیرها از نیروی شانه خود جهت کنترل موتورسیکلت بهره بگیرید.
- پیشنهاد: به منظور داشتن موتورسواری ایمن ، هیچ وقت بار را روی دستگیره ترمز جلو و دستگیره کلاچ حمل نکنید.

⚠ توجه:

- احساس موتورسوار نسبت به فرمان در زمان وجود بار متفاوت خواهد بود . بار بیش از حد مجاز موتورسواری ایمن را تحت تاثیر قرار می دهد. از این رو بار بیش از حد را با موتورسیکلت جابجا نکنید.
- بار گیری بیش از حد موتور باعث عدم ثبات و مانور سخت موتور می شود. صدمات جدی به لاستیک و رینگ وارد شود، همچنین ممکن است مرکز ثقل را تغییر دهد، که می تواند منجر به تصادف شود که می تواند باعث صدمه یا مرگ شود. از حداکثر بار مجاز تجاوز نکنید.

⚠ توجه:

- برای جلوگیری از اشتعال و صدمات ناشی از آن، هیچ گاه پارچه کهنه و مواد قابل اشتعال را بین انجین و کاورهای موتورسیکلت قرار ندهید.
- از قرار دادن بار در نقاط غیر مرتبط خودداری نمایید.

توصیه:

- به منظور بهبود عملکرد موتورسیکلت و طول عمر آن ، ماه اول یا ۱۰۰۰ کیلومتر دوره آب بندی و دیگر اجزای می باشد. از شتاب بیش از حد خودداری نمایید. در این دوره ، حداکثر سرعت باید کمتر از ۶۰ کیلومتر بر ساعت باشد.



۵) استفاده از قطعات یدکی اصلی

به منظور حفظ موتورسیکلت در بهترین شرایط ، کیفیت هر یک از قطعات ، مواد ، و دقت ساخت و پرداخت لوازم می بایست بر اساس طرح اصلی صورت پذیرد. قطعات یدکی شرکت اس وای ام با همان کیفیت قطعات اصلی ساخته می شوند. تا زمانی که قطعه یدکی تمامی ویژگی های مهندسی و کیفی را نداشته باشد به بازار عرضه نمی گردند. از این رو در زمان تعویض قطعه حتماً قطعات یدکی این شرکت را از نمایندگی های اصلی درخواست نمایید. در صورت خرید قطعات یدکی ارزان قیمت هیچ گونه تضمینی وجود ندارد. قطعات یدکی تقلبی و ارزان قیمت موجب عملکرد ضعیف موتورسیکلت خواهند گشت. توصیه می شود همیشه از قطعات یدکی این شرکت استفاده نمایید تا وسیله نقلیه شما دارای طول عمر بیشتر و عملکرد بهتری باشد.





موقعیت قرار گیری قطعات

Joymax Z 250 (LW25W1-EU)
Joymax Z 300 (LW30W1-EU)

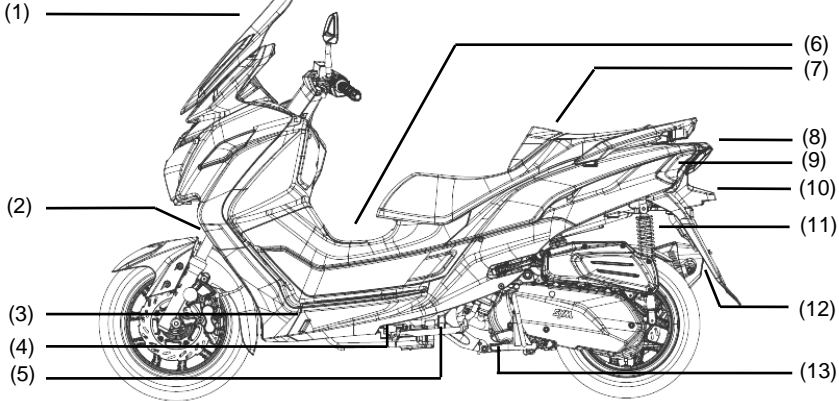

- | | | |
|---------------------------------|---------------------------|------------------------------|
| (1). طلق دودی | (6). درب باک | (11). کمک فزر عقب |
| (2). دو شاخ جلو و کمک فزر جلو | (7). جعبه ابزار / زین | (12). آگروز |
| (3). پنجره کنترل مایع خنک کننده | (8). چراغ عقب / چراغ ترمز | (13). چک وسط |
| (4). سنسور چک بغل | (9). چراغ راهنماهای عقب | (14). آینه های بغل |
| (5). چک بغل | (10). چراغ پلاک عقب | (15). جلو / چراغ راهنمای جلو |

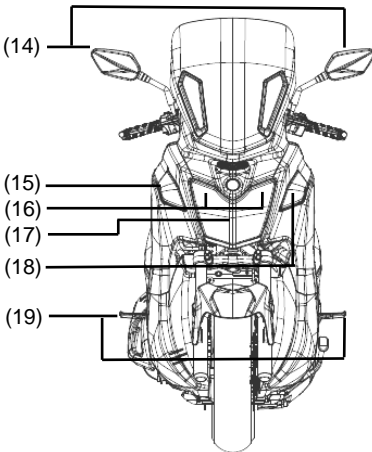

- (14). آینه های بغل
(15). چراغ ها موقعیت
(16). چراغ جلو
(17). جلو / چراغ راهنمای سمت چپ
(18). جاپایی های سرنشین
(19). مخزن روغن ترمز عقب

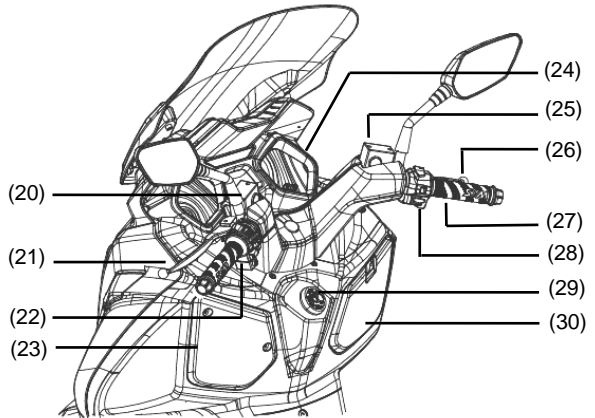

- (20). دسته ترمز عقب
(21). قلمه های فرمان عقب
(22). محفظه باتری
(23). کیلومتر چند منظوره
(24). مخزن روغن ترمز جلو
(25). سطح روغن ترمز
(26). دسته گاز
(27). قلمه های میل فرمان
(28). سویچ استارت
(29). محفظه نگهداری جلو
(30).



Joymax Z 125 (LW12W1-EU)

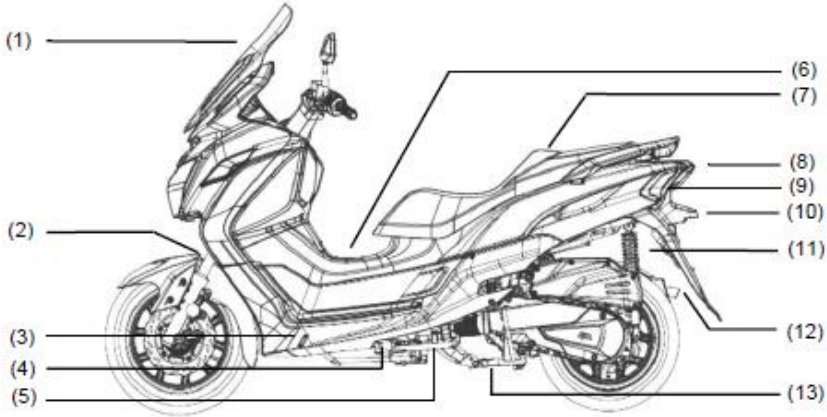

- | | | |
|---------------------------------|-----------------------|----------------------------|
| (1). طلق دودی | (6). درب باک | (11). کمک فنر عقب |
| (2). دو شاخ جلو | (7). جعبه ابزار / زین | (12). آگروز |
| (3). پنجره کنترل مایع خنک کننده | (8). چراغ خطر عقب | (13). چک وسط |
| (4). سنسور چک بغل | (9). چراغ راهنمای عقب | (14). آینه بغل |
| (5). چک بغل | (10). چراغ پلاک | (15). جلو/چراغ راهنمای جلو |

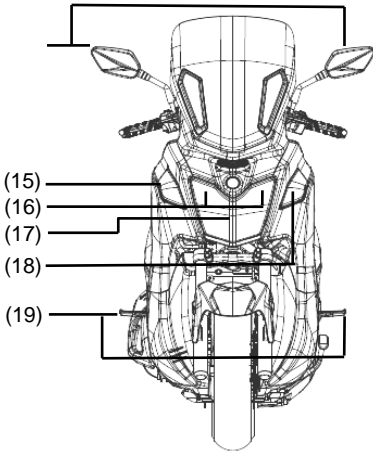

- (15). چراغ های موقعیت
- (16). چراغ جلو
- (17). جلو/چراغ راهنمای چپ
- (18). جاپایی سر نشین
- (19). مخزن روغن ترمز عقب

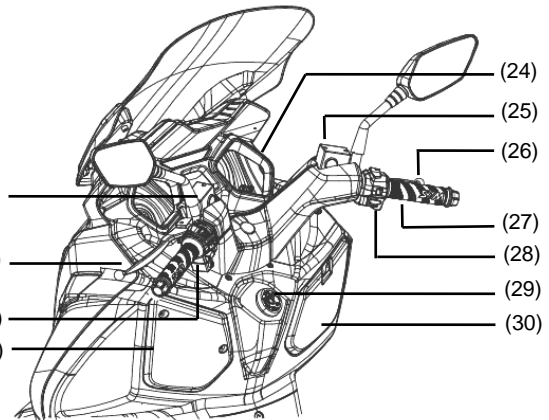

- | | |
|--------------------------|---------------------------|
| (21). مخزن روغن ترمز | (26). سطح روغن ترمز |
| (22). قلوه های فرمان چپ | (27). دسته گاز |
| (23). محفظه باتری | (28). قلوه های فرمان راست |
| (24). کیلومتر چند منظوره | (29). سویچ استارت |
| (25). مخزن روغن ترمز جلو | (30). محفظه جلو |

Joymax Z 250 (LW25W1-EU)

Joymax Z 300 (LW30W1-EU)

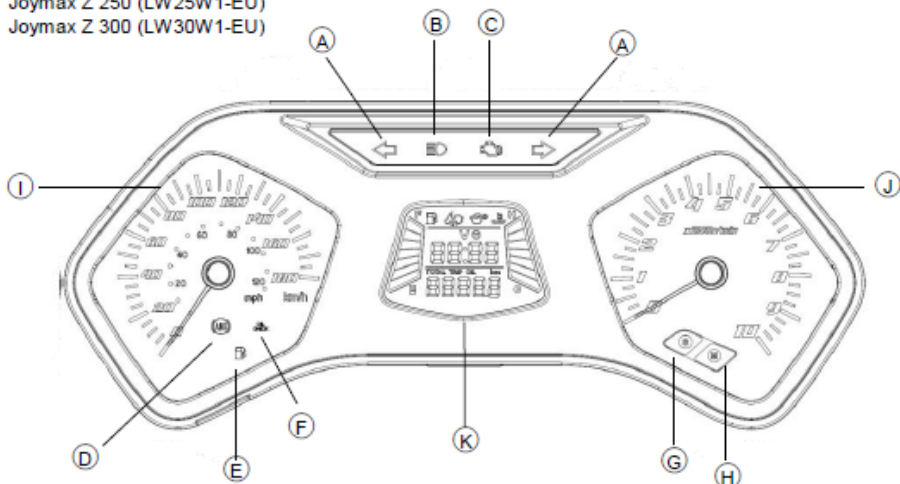

Joymax Z 125 (LW12W1-EU)

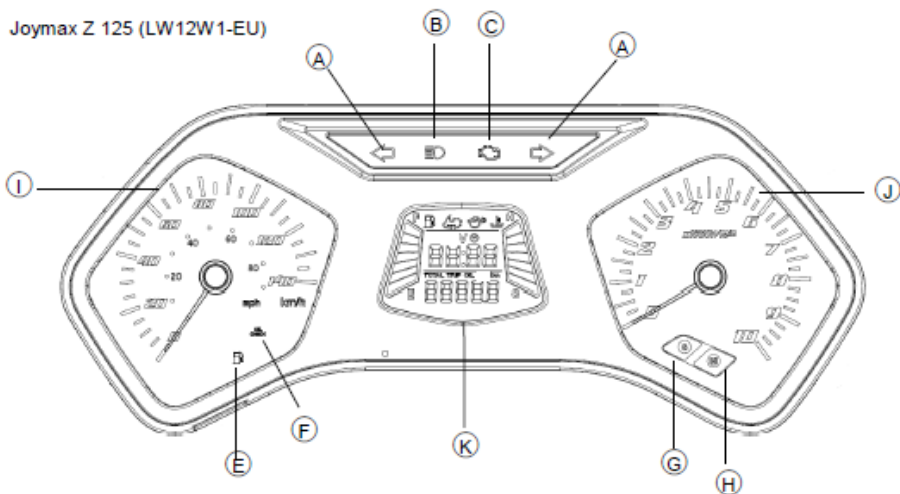

نکته:

قطعات پلاستیکی نظیر صفحه کیلومتر، چراغ جلو را با حلالهایی مثل بنزین و غیره پاک نکنید. چرا که موجب صدمه دیدن قطعات می گردد.

توجه: در حین رانندگی از کار با صفحه کیلومتر خودداری کنید.



Ⓐ نشانگر چراغ های راهنمای چپ و راست: ⇄

بر اساس کلید جهت راهنماهای سمت راست و چپ نشانگر چراغ جهت را نشان می دهد.

Ⓑ نشانگر نور بالا

این نشانگر در حالت نور بالا روشن می شود.

Ⓒ چراغ نشانگر هشدار انژکتور

هنگامی که سویچ باز می شود، چراغ چک ابتدا روشن می شود. این چراغ می بایست پس از روشن شدن انجین خاموش شود. این امر نشان می دهد که سیستم تزریق سوخت به طور مناسب کار می کند. در صورتی که موتورسیکلت روی جک وسط قرار گیرد نشانگر خاموش خواهد شد.

Ⓓ چراغ نشانگر ABS

ABS نشانگر سیستم ترمز موتورسیکلت (ترمز ضد قفل) با باز کردن سویچ روشن شده و بلافاصله پس از به حرکت درآمدن خاموش می شود. اگر مشکلی برای سیستم ABS موجود باشد، چراغ چک آن روشن می ماند.

Ⓔ نشانگر میزان سوخت

هنگامی میزان سوخت به یک خط از تقسیم بندی رسید چراغ نشانگر سوخت روشن می شود.

Ⓕ نشانگر روغن انجین

نشانگر بررسی روغن نشان می دهد چه مدت از روغن موتور استفاده شده است. چراغ نشانگر روغن در هر مسافت سواری ۱۰۰۰ کیلومتری با توجه به سنجش سطح روغن روشن می شود. هنگامی که این نشانگر روشن می شود، لطفاً سطح روغن را در پنجره بازرسی سطح روغن بررسی کنید. در حالت روغن سنجی، دوبار دکمه S را فشار دهید تا چراغ نشانگر روغن ریست شود.

Ⓖ کلید (S)

با فشار دادن این دکمه مسافت سنج، میزان مصرف سوخت را در صفحه کیلومتر چند کاره تنظیم نمایید. فشار دادن این دکمه می توان از ولتاژ باطری به تنظیم ساعت رفت.

Ⓜ کلید (M)

با این کلید می توان در کیلومتر از یک وضعیت به وضعیت دیگر رفت.

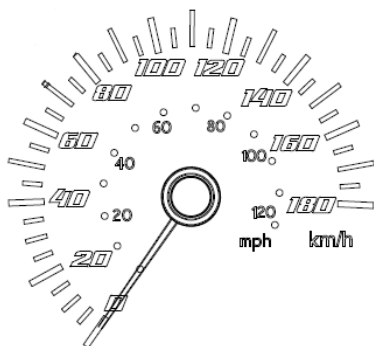

Ⓜ کیلومتر شمار

کیلومتر میزان دقیق سرعت وسیله نقلیه را نمایش می دهد.

کیلومتر بر ساعت را نشان می دهد. قسمت بیرونی

مایل بر ساعت را نشان می دهد. قسمت درونی

Ⓜ نشان دور موتور

این نشانگر سرعت گردش انجین را در دقیقه نشان می دهد. (دور موتور بر دقیقه).

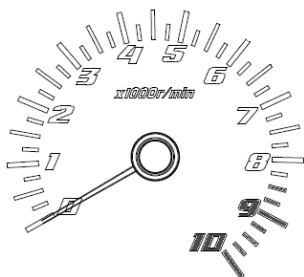

Ⓜ کیلومتر چند منظوره

Ⓜ نشانگر پایین بودن جک بغل

Ⓜ نشانگر چراغ داخل محفظه نگهدارنده

Ⓜ نمایشگر چند منظوره

- ساعت

- گیج ولتاژ باتری

Ⓜ گیج سوخت

Ⓜ گیج دمای خنک کننده

Ⓜ مسافت سنج

Ⓜ مسیر سنج

Ⓜ نشانگر تعویض روغن

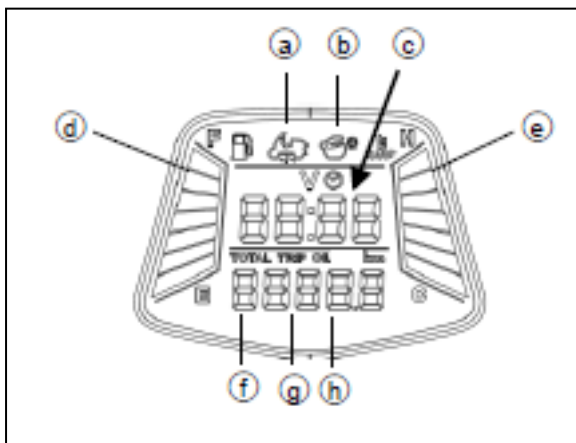

Ⓐ نشانگر پایین بودن جک بغل

نشانگر پایین بودن جک بغل زمانی روشن می شود که جک بغل را به سمت پایین فشار دهید. زمانی که جک پایین باشد. انجین روشن نمی شود. زمانی که انجین روشن است، اگر جک بغل را به پایین فشار دهید، انجین خاموش می شود.

Ⓑ نشانگر چراغ جعبه ابزار

زمانی که لامپ درون جعبه ابزار روشن است، عمل می نماید. این نشانگر زمانی خاموش می شود که لامپ درون جعبه ابزار خاموش شود.

Ⓒ صفحه کیلومتر چند منظوره

هنگامی که سویچ باز می شود، ولتاژ باتری به مدت حداکثر ۱۰ ثانیه نشان داده می شود. با فشار دادن کلیدهای هریک از وضعیت های زیر با فشار دادن دکمه (M) در کیلومتر می توان به طور دورانی از یک آیتم به آیتم دیگر رفت.

ساعت → ولتاژ باتری → ساعت...

با فشار دادن دکمه (S) می توان به طور دورانی از یک آیتم به آیتم دیگر رفت:

Odometer → Trip meter → Oil meter → Odometer...

ساعت

قالب ساعت ۲۴ ساعته می باشد. برای تنظیم ساعت به شکل زیر عمل نمایید:

- سویچ را باز کرده و به مدت ۱۰ ثانیه منتظر بمانید تا ساعت نمایش داده شود.

سپس دکمه (M) را بیش از دو ثانیه نگه دارید تا نشانگر ساعت شروع به چشمک زدن می نماید. جهت تنظیم ساعت دکمه (S) را برای تنظیم رقم دهگان فشار دهید.



دکمه (M) را به منظور ثبت ساعت فشار دهید. دکمه (S) را برای تنظیم رقم دهگان فشار دهید.



دکمه (M) را فشار دهید، چشمک زدن عدد دهگان متوقف شده و یکان شروع به چشمک زدن می نماید.

برای تنظیم یکان دقیقه دکمه (S) را فشار دهید.



• به منظور اتمام تنظیم ساعت دکمه (M) را فشار دهید.

توجه:

- هنگامی که باطری متصل نیست، ساعت ۱۲ را نشان می دهد. با متصل کردن باطری بار دیگر ساعت شروع به کار می نماید..
- در صورتی که جریان تنظیم ساعت کار ننماید، از وضعیت تنظیم خارج شده و دوباره به کار خواهد افتاد.
- در هنگام تنظیم ساعت اگر سویچ بسته شود، در هنگام باز کردن سویچ، ساعت از وضعیت تنظیم خارج شده و شروع به کار می نماید.
- با مقدار جریانی که در کیلومتر ذخیره می شود، حتی زمانی که سویچ بسته باشد، ساعت دقیق کار می کند.

گیج ولتاژ باتری:

نشانگر ولتاژ باتری ولتاژ فعلی باطری را نشان می دهد. هنگامی که سویچ باز باشد، این نشانگر به مدت ۱۰ ثانیه روی صفحه نمایش کیلومتر نشان داده می شود.
طیف نمایش: 8.0V~18.0V



توجه: 

اگر در زمان باز کردن سویچ، ولتاژ باتری کمتر از ۱۰ ولت و یا بالاتر از ۱۶ ولت باشد، موتورسیکلت را به نمایندگی معتبر انتقال دهید.
اگر در هنگام روشن بودن موتورسیکلت، ولتاژ باتری کمتر از ۱۰ ولت و یا بالاتر از ۱۶ ولت باشد، موتورسیکلت را به نمایندگی معتبر انتقال دهید.

④ نشانگر سوخت

این نشانگر میزان سوخت را نشان می دهد. در نشانگر سوخت ۷ بخش یا بلوک وجود دارد. اگر باک پر باشد، تمامی ال ای دی های ۷ گانه روشن خواهد شد. زمانی روشن می شود که تنها یکی از قسمتهای ال ای

دی پر رنگ خواهد شد. بنابراین باید هر چه سریع تر اقدام به پر کردن باک نمایید. چراغ نشانگر سطح پایین سوخت زمانی روشن می شود که فقط یک ال ای دی روشن باشد، در نتیجه سریعاً جهت پر کردن باک به پمپ بنزین مراجعه نمایید.

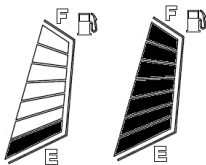

© نشانگر دمای خنک کننده

این نشانگر دیجیتال دمای مایع خنک کننده را نشان می دهد. دمای مایع خنک کننده را نشان می دهد. دمای مایع خنک کننده را نشان می دهد. در صورتی که ال ای دی هفتم روشن شد، انجین را خاموش کرده و موتورسیکلت را به مکانی امن ببرید و سطح مایع خنک کننده و مایع موجود در مخزن و فن رادیاتور را کنترل نمایید.



نکته:

- این موتورسیکلت به چراغ نشانگر دمای بالای مایع خنک کننده، مجهز نیست.
- نشانگر در هنگامی که دمای مایع بسیار بالاست چشمک نمی زند.
- لطفاً همیشه در هنگام کار کردن انجین به نشانگر دما توجه داشته باشید.

① مسافت سنج

مسافت سنج میزان مسافت طی شده طی یک دوره از سفر را نشان می دهد. (صفر نمی شود).

TOTAL
88888 km

نکته:

- کیلومتر چند منظوره این موتورسیکلت، حتی زمانی که اتصال باتری جدا شده باشد، داده ها را نشان می دهد.
- هنگامی که اعداد به ۹۹۹۹۹ برسند به طور خودکار صفر شده و کیلومتر شمار دوباره شروع به کار می نماید.
- صفحه این کیلومتر شمار به کیلومتر در ساعت می باشد.



مسافت سنج

مسافت سنج میزان مسافت طی شده طی یک دوره سفر را نشان می دهد.

TRIP km
8008

- در وضعیت مسافت دکمه (S) را دوبار فشار دهید تا به حالت اول باز گردد. (صفر شود).
- بازه نمایش: 0~999.9 km.

نکته:

- این کیلومتر شمار به صورت واحد کیلومتر می باشد.
- زمانی که کیلومتر شمار به عدد ۹۹۹۹۹ می رسد، دوباره صفر می شود.

نمایشگر روغن نسبت به مسافت

این قابلیت میزان مسافت طی شده با روغن فعلی را ثبت می نماید. نشانگر در هر ۱۰۰۰ کیلومتر روشن می شود. هنگامی که چراغ روغن روشن می شود، میزان روغن را از طریق محفظه روغن کنترل نموده و با گیز روغن آن را بررسی نمایید.

OIL km
10000

- برای تنظیم مجدد یا ریست، در قسمت مسافت طی شده ۱۰۰۰۰ فعلی، دکمه (S) را دو بار فشار دهید. طیف نمایش: ۰ تا ۹۹۹۹.

نکته:

- اگر نشانگر روغن تنظیم نشود (به حالت اول برگردد) چراغ نشانگر روشن باقی می ماند. اگر وضعیت نشانگر تنظیم نگردد، چراغ نشانگر روشن باقی مانده و در صورتی که مسافت طی شده از ۱۰۰۰ کیلومتر فراتر رود، دوباره صفر می شود و مسافت به عدد قبلی اضافه می شود. نشانگر مسافت طی شده با روغن فعلی بر اساس کیلومتر است.

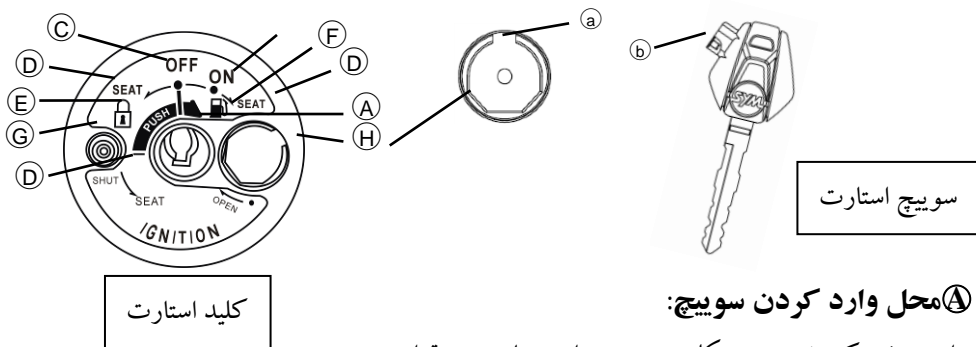

Ⓐ محل وارد کردن سویچ:

برای روشن کردن موتورسیکلت، سویچ را در جای خود قرار دهید.

“ Ⓑ وضعیت روشن ON ”

در این موقعیت می توان موتورسیکلت را روشن نمود. در این وضعیت سویچ خارج نمی شود. می توان از قطعات الکتریکی بهره برد. چراغ جلو در این وضعیت روشن می شود. در این وضعیت خروجی برق یو اس بی وصل است.

“ Ⓒ وضعیت خاموش OFF ”

در این وضعیت انجین خاموش شده و مدار الکتریکی قطع می گردد

“ Ⓓ وضعیت زین باز SEAT ”

زین در این حالت می تواند باز شود..

- در موقعیتی که سویچ باز است، سویچ را در جهت عقربه های ساعت بچرخانید. سویچ به طور خود کار به حالت "روشن" باز می گردد.
- در موقعیتی که سویچ بسته است، سویچ را در جهت خلاف عقربه های ساعت بچرخانید. سویچ به طور خود کار به حالت "روشن" باز می گردد.
- در وضعیت قفل، سویچ را در جهت عقربه های ساعت بچرخانید. سویچ به حالت قفل باز می گردد.

“ Ⓔ وضعیت قفل ”

در این وضعیت، می توان فرمان را قفل نمود.



- سویچ را در موقعیت "خاموش" قرار دهید تا موتورسیکلت خاموش شود.
- فرمان را به طور کامل به سمت چپ بچرخانید.
- سویچ را در جهت خلاف عقربه های ساعت به سمت داخل فشار دهید تا فرمان قفل شود.
- در این وضعیت می توانید سویچ را خارج نمایید.
- به منظور باز کردن قفل فرمان، سویچ را در جهت عقربه های ساعت بچرخانید. و در موقعیت خاموش قرار دهید.

“F وضعیت درب باک

- در این وضعیت ، درب باک را می توان باز نمود.
- کلید را در وضعیت خاموش قرار دهید.
 - برای باز کردن درب باک ، کلید را به سمت داخل فشار دهید و در جهت عقربه های ساعت بچرخانید تا درب باک باز شود.
 - سویچ به طور خودکار به حالت خاموش بازمی گردد.

G درب آهن ربایی سویچ SHUT

- این قطعه آهنربایی برای پوشش محفظه قرارگیری سویچ طراحی شده است.
- در وضعیت خاموش ، سویچ را خارج نموده و این دکمه را فشار دهید تا محفظه بسته شود.
 - در وضعیت قفل، سویچ را خارج نموده و این دکمه را فشار دهید تا محفظه بسته شود .

H باز کردن قطعه آهن ربایی

- این بخش از سویچ برای باز کردن محفظه سویچ طراحی شده است.
- قسمت "ب" کلید را در محفظه قرار دهید و قطعه آهنربایی را باز کنید. پوشش محافظ را روی محل قرارگیری کلید قرار دهید و کلید را در جهت ساعت گرد بچرخانید تا باز شوند.

توجه:

برای کارکرد و عملکرد صحیح سویچ ، هرگز به آن اشیا دیگر اضافه نکنید.

⚠ هشدار:

- در هنگام روشن بودن انجین هرگز به سویچ دست نزنید. برگرداندن سویچ به وضعیت "خاموش" موجب عدم کارکرد قطعات الکتریکی گشته و در نتیجه موجب تصادف می گردد. تنها زمانی می توان سویچ را در حالت "خاموش" قرار داد که موتورسیکلت به طور کامل متوقف شده باشد.
- در زمان توقف اگر سویچ به مدت طولانی در موقعیت روشن باشد. موجب کاهش ولتاژ باطری گشته در نتیجه استارت انجین با مشکل مواجه خواهد شد. پس از قفل کردن فرمان، سویچ را خارج نمایید. پس از خاموش کردن و قفل نمودن فرمان، سویچ را با خود ببرید.

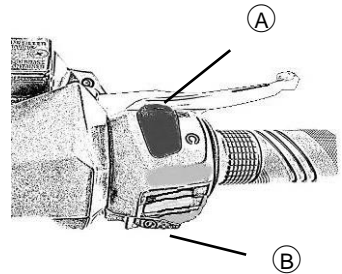

Ⓐ کلید قطع کن سویچ

کلید استارت به طور عادی می بایست در وضعیت روشن باشد تا انجین روشن شود، در مواقع ضروری کلید را در وضعیت خاموش قرار دهید تا انجین خاموش شود.

نکته:

تذکره: اگر چه کلید قطع کن موجب خاموش شدن انجین می گردد، اما تمامی مدارهای الکتریکی موتورسیکلت را قطع نمی نماید. به طور عادی از این کلید برای خاموش انجین استفاده نمایید.

Ⓑ کلید استارت

از کلید استارت جهت راه اندازی استارت و در نتیجه روشن شدن انجین استفاده می کنند. سویچ را در وضعیت روشن قرار دهید. در حالی که ترمزهای عقب و جلو را گرفته اید، این کلید را فشار دهید تا انجین روشن شود.

توجه:

• این موتورسیکلت مجهز به چراغ جلو روشن دائم، نور پایین، چراغ موقعیت، چراغ عقب و چراغ پلاک است که به محض قرار دادن سویچ در وضعیت "روشن" یک باره روشن می شوند. و قابل خاموش شدن نیستند. هرگز به مدت طولانی سویچ را در وضعیت "روشن" قرار ندهید.

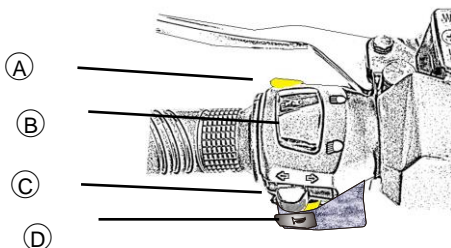

Ⓐ چراغ عبور "چراغ مسافر یا چراغ پلیسی":

زمانی که این کلید را فشار می دهید، به راننده جلو خود اعلام می کنید که می خواهید عبور نمایید. به محض رها کردن این کلید، چراغ عبور خاموش می شود.

Ⓑ کلیدهای تنظیم نور بالا و نور پایین

نور بالا و نور پایین موتورسیکلت را می توان با استفاده از این کلید انتخاب کرد. هنگامی که در وضعیت نور بالا قرار دارد، نشانگر نور بالا روشن می شود.

☞ نور بالا

☞ نور پایین

Ⓒ کلید راهنما

هنگامی که کلید راهنما را به سمت راست یا چپ حرکت دهید چراغ مربوط به سمت علامت شروع به چشمک زدن می نماید. به منظور خاموش کردن چراغ، کلید را به سمت داخل فشار دهید.

Ⓓ کلید بوق

در هنگام باز بودن کلید، بوق عمل خواهد کرد.

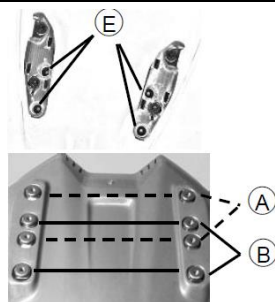
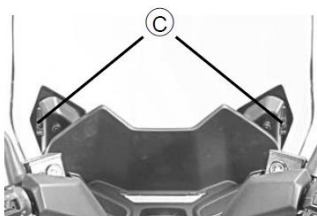
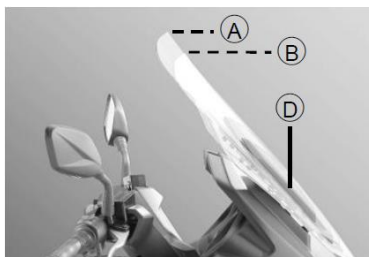

این موتورسیکلت مجهز به بادگیر قابل تنظیم می باشد..

موقعیت بالا (A) :

موقعیت پایین (B) :

- به منظور باز کردن قسمت تزئینی بادگیر، دو عدد پیچ (C) را باز کنید.
- ۴ عدد پیچ فلانجی را باز کنید. موقعیت مناسب را انتخاب نمایید.
- ۲ عدد قسمت تزئینی را نصب نمایید.

درب باک

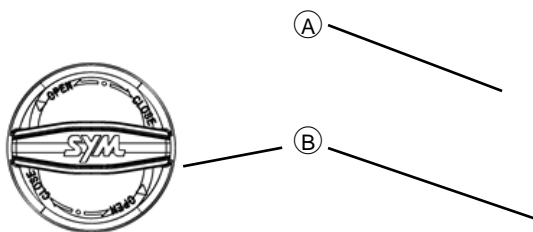

- برای باز کردن کاور درب باک، سویچ را به سمت علامت درب باک بچرخانید. تا کاور باز شود.
- برای باز کردن درب باک آن را در جهت عقربه های ساعت بچرخانید تا باز شود.
- درب باک را خارج کرده و در جای امن بگذارید.
- باک را پر کنید.
- درب باک را در جهت عقربه های ساعت بچرخانید تا باز شود.

⚠️ توجه:

- بنزین مایع قابل اشتعال بوده و در برخی موارد می تواند منفجر شود. در هنگام سوختگیری از کشیدن سیگار خودداری نموده و سویچ را ببندید . محیط سوختگیری می بایست تهویه مناسب داشته باشد. از عدم وجود آتش و جرقه در اطراف خود اطمینان حاصل نمایید.
- هرگز باک را به طور کامل پر ننمایید. در صورت پر کردن کامل باک ، گرما موجب سر ریز شدن سوخت خواهد شد.
- از بسته شدن درب باک اطمینان حاصل نمایید.
- در صورتی که روی باک بنزین ریخته شد، هر چه سریع تر آن را پاک نمایید.

• کاور درب باک را فشار دهید تا قفل شود.

مشخصات سوخت:



- نوع سوخت: بنزین .
- بنزین بدون سرب: اکتان بنزین ۹۰ یا بالاتر
- بنزین با الکل ۵۰٪
- ظرفیت باک : ۱۲ لیتر

⚠️ هشدار:

- برای جلوگیری از صدمه دیدگی انجین از بنزین بدون سرب استفاده نمایید ، بنزین دارای سرب موجب کاهش عملکرد کاتالیست می گردد.
- از بنزین با الکل بالا استفاده ننمایید.
- از بنزین آلوده هرگز استفاده ننمایید.

محفظه ابزار زیر فرمان

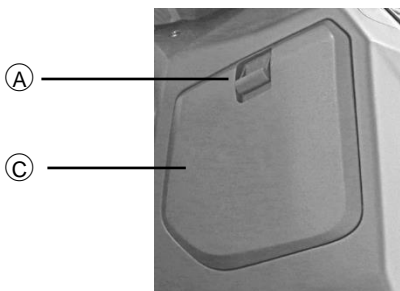

محفظة ابزار زیر فرمان در سمت راست سویچ قرار گرفته است. شارژ (B) در این محفظه ابزار قرار دارد. برای باز کردن جعبه ابزار جلو کلید (A) آن را به سمت پایین فشار دهید تا به یو اس بی دسترسی داشته باشید. زمانی که موتور روشن است. این یو اس بی وسایلی را که با جریان برق با ولتاژ پایین کار می کنند شارژ می نماید.

توجه:

هرگز در زمانی که انجین خاموش است از یو اس بی استفاده ننمایید.

برای جلوگیری از سوختن فیوزها، وسایلی را که با آمپر ۱۰ به بالا شارژ می شوند، شارژ ننمایید.

پس از استفاده از موتورسیکلت وسایل برقی را از یو اس بی خارج نمایید و به منظور جلوگیری از ورود آب به درون جعبه، کاور آن را ببندید.

محفظة زیر زین



- محفظه زیر زین قرار دارد. برای استفاده از جعبه ابزار، زین را باز کنید. کلاه ایمنی را می توان در درون جعبه ابزار قرار داد. برخی از کلاه های ایمنی به واسطه انداره و طرح نمی توان درون جعبه ابزار قرار گیرد.
- این موتورسیکلت مجهز به جک زین (B) و چرخ درون جعبه ابزار (C) است. چراغ زمانی که زین باز شود، روشن خواهد شد.
- حداکثر بار قابل حمل در جعبه ابزار زیر زین ۱۰ کیلوگرم می باشد.

نکته:

- بار بیش از حد درون جعبه قرار ندهید.
- به علت اینکه جعبه ابزار در معرض گرمای انجین قرار دارد. از قرار دادن مواد قابل اشتعال و موادی که حساس به گرما هستند، خودداری نمایید.

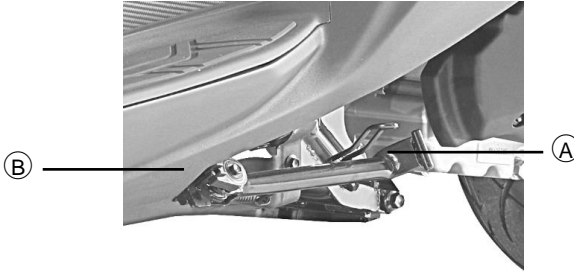

این موتورسیکلت مجهز به جک بغل (A) می باشد. از جک بغل برای پارک کردن موتورسیکلت استفاده می شود.

هنگامی که موتورسیکلت روی جک بغل قرار دارد سوار آن نشوید، همیشه قبل از موتورسواری جک بغل را کاملاً بخوابانید. موتورسیکلت در دسترس شما مجهز به سنسور جک بغل (B) می باشد. وقتی که جک بغل باز یا بسته است نشانگر روی کیلومتر روشن می شود. هنگامی که جک باز است، انجین روشن نمی شود. زمانی که جک بغل را باز کنید، اگر موتورسیکلت روشن باشد، بلافاصله خاموش خواهد شد.

توجه::

- در زمانی که می خواهید از جک بغل استفاده نمایید، فرمان را کاملاً به سمت چپ بچرخانید.

جک وسط

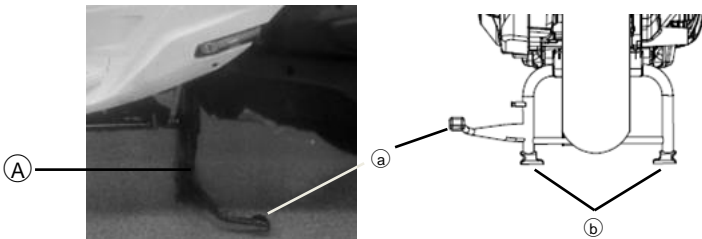

این موتورسیکلت مجهز به جک وسط می باشد. (A) برای پارک کردن موتورسیکلت از این جک استفاده نمایید.

- در سمت چپ موتورسیکلت قرار بگیرید و جک وسط را به پایین فشار دهید.
- دستگیره سمت چپ فرمان و دستگیره سرنشین عقب را با هم بگیرید.

- پاشنه جک (الف) با پای راست خود به سمت پایین فشار دهید . از اتصال دو نقطه (ب) به سطح زمین اطمینان حاصل نمایید
- موتورسیکلت را به سمت بالا و عقب بکشید.
- فرمان را به طور کامل به سمت چپ بچرخانید.

جا پایی سر نشین



موتورسیکلت دارای دو عدد جا پایی در سمت راست و چپ می باشد. برای استفاده قسمت (a) را فشار دهید.

نکته:

زمانی که سر نشین همراه راکب نیست جا پایی را جمع کنید.

۶) چگونه روشن کردن انجین

نحوه روشن کردن انجین

- ابتدا کلید قطع کن می بایست در موقعیت آماده استارت قرار داشته باشد.
- جک بغل باید جمع شده باشد.
- سویچ را در موقعیت "ON" قرار دهید.
- هر دو ترمز را کاملا بگیرید. دریچه گاز باید کاملا بسته باشد. سپس کلید استارت را فشار دهید تا موتور روشن شود.

⚠ توجه:

- قبل از روشن کردن موتورسیکلت ، روغن و سوخت آن را کنترل کنید.
- به منظور جلوگیری از حرکت احتمالی ، دسته کلاچ را کاملا بگیرید.
- بلافاصله پس از روشن شدن انجین کلید استارت را رها کنید.
- اگر پس از ۳ تا ۵ ثانیه استارت روشن نشد، به آرامی دریچه گاز را باز کنید. سپس کلید استارت را فشار دهید ، این امر به روشن شدن انجین کمک خواهد نمود.
- به منظور پیشگیری از صدمه دیدن استارتر، کلید استارتر را بیش از ۱۰ ثانیه نگه ندارید.
- در صورتی که موتورسیکلت پس از چندین استارت روشن نشد، سویچ را ببندید. ۱۰ ثانیه صبر کنید و دوباره استارت بزنید.

نحوه خاموش کردن انجین

- دسته گاز را رها کنید..
- سویچ را ببندید.
- موتورسیکلت را در سطح صاف روی جک بغل / جک وسط قرار دهید.

۷) نحوه استفاده از موتورسیکلت**نحوه آب بندی موتورسیکلت**

- در ۱۰۰۰ کیلومتر اول، دستورالعمل های زیر را به منظور عملکرد بهینه و طول عمر موتورسیکلت رعایت نمایید.
- از گاز دادن شدید و شتاب خودداری کنید.
- با احتیاط موتورسواری کنید.

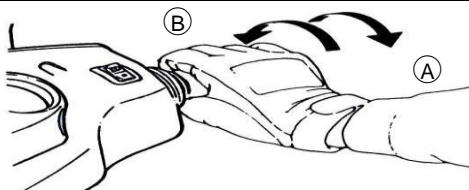
کنترل دسته گاز

- برای شتاب و سرعت بیشتر، دریچه گاز را به آرامی باز کنید. (A)
- برای کم کردن سرعت، دسته گاز را رها کنید تا به حالت اول باز گردد. (B)

نحوه شروع به حرکت

- از بالا بودن جک بغل / جک وسط اطمینان حاصل نمایید.
- به محیط پیرامون خود توجه نمایید.
- برای حرکت ، به آرامی گاز دهید.

⚠توجه:

- در صورت عدم آشنایی با موتورسیکلت ، همیشه با احتیاط گاز دهید.
- تاپیرهای نو و جدید معمولاً لغزنده بوده و کنترل موتورسیکلت مشکل است. در زمان آب بندی لازم است از لاستیک هایی که در تماس و چسبندگی بهتری با زمین دارند استفاده شود.

نحوه ترمز کردن

- دسته گاز را به طور کامل آزاد کنید. انجین به شما کمک می کند که موتورسیکلت متوقف شود.
- در هنگام توقف، همیشه هر دو دسته ترمز را با هم بگیرید. به طور کلی ترمز جلو می بایست مقداری بیشتر از ترمز عقب گرفته شود.
- هرگز ترمزها را تا انتها نگیرید، چرا که موجب لغزش چرخ ها می گردد. به هنگام گردش به طرفین قبل از رسیدن به نقطه مورد نظر سرعت خود را کاهش دهید.
- این موتورسیکلت مجهز به ترمز ای بی اس و سی بی اس می باشد. ترمزگیری به هنگام گردش به طرفین موجب سرخوردن چرخها می گردد. بهتر است در این زمان از ترمزهای شدید خودداری نمایید.
- در موارد اضطراری ، هر دو ترمز را همزمان و با شدت باید گرفت.

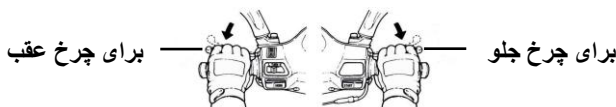



ترمز ای بی اس (ترمز ضدقفل) (فقط موتورهای JOYMAX Z250/300)

به منظور جلوگیری از قفل شدن چرخ ها در هنگام رانندگی در مسیر مستقیم و ترمز ناگهانی، سیستم ترمز ضد قفل طراحی شده است. ای بی اس به طور خودکار نیروی ترمز را تنظیم می کند. این سیستم به طور متناوب از وصل و قطع شدن چرخها جلوگیری کرده و در زمان توقف کنترل فرمان و در نتیجه توقف امن را موجب می شود..

⚠ هشدار:

ای بی اس نمی تواند موتورسوار را از خطرات احتمالی محافظت کند و جایگزینی برای رانندگی ایمن نیست. لذا از نحوه عملکرد این سیستم و محدودیت های آن اطلاع داشته باشید. راننده می بایست با سرعت مطمئن حرکت کرده و به شرایط جاده واقف باشد.

نحوه پارک کردن موتورسیکلت

- به هنگام نزدیک شدن به محل توقف
- ابتدا چراغ های راهنما را روشن کرده و به آرامی گاز را کم کنید.
- گاز را کاملاً کم کرده و ترمزها را به آرامی بگیرید.

⚠ هشدار:

- در هنگام موتورسواری هرگز سویچ را نبندید.
- جک بغل را به منظور استفاده در سطح ناهموار و توقف کوتاه تعبیه شده است. برای ثابت شدن موتورسیکلت در هنگام پارک، فرمان را کاملاً به سمت چپ بچرخانید.
- برای جلوگیری از برخورد عابران با اگزوز موتورسیکلت، آن را در جایی دور از محل عبور رهگذران پارک نمایید.

اهمیت تعمیر و نگهداری

برنامه تعمیر و نگهداری و تنظیم می بایست براساس برنامه بازمینی دوره ای و کنترل مداوم ذکر شده در این دفترچه صورت پذیرد، تا موتورسیکلت در بهترین حالت کار کرده و موجب کاهش آلودگی هوا گردد. بازمینی و بررسی بر عهده مالک موتورسیکلت آن است. قبل از استفاده از موتورسیکلت حتما آن را کنترل نمایید. اولین بازمینی و کنترل پس از خریداری موتورسیکلت بسیار مهم است.

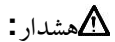

• همیشه مطالب مندرج در دفترچه در مورد بازمینی و کنترل موتورسیکلت را مطالعه نمایید..

گروه اس وای ام نمی تواند شما را در مورد هرگونه خطرات احتمالی اخطار دهد. تنها زمانی که وظایف خود در قبال کنترل موتورسیکلت را انجام داده باشید. هشدارها مهم خواهند بود. در صورت عدم داشتن تجربه کافی حتماً برای بازمینی و کنترل موتورسیکلت خود از نمایندگی معتبر اس وای ام کمک بگیرید.

کنترل های مداوم و دوره ای

موارد	نکات کلیدی
روغن انجین	سطح روغن را کنترل نمایید.
سوخت	وضعیت بنزین و عدم وجود نشتی در باک و اتصالات آن را بررسی کنید.
ترمزها	ترمزهای جلو و عقب در بهترین وضعیت قرار دارند.
تایرها	درپوش والوها/ پنچرنبودن چرخها
فرمان	آیا لرزش و لقی غیرعادی در فرمان وجود دارد؟
آب رادیاتور	آب رادیاتور را چک کنید.
لوازم برقی	تجهیزات برقی درست کار کنند.
کنترل اتصالات	قطعات و اتصالات اصلی محکم بست شده اند.

کنترل میزان روغن

- زمانی که انجین سرد است، خواهشمندیم برای چند دقیقه انجین را گرم کنید.
- انجین را خاموش کرده و برای چند دقیقه صبر کنید تا روغن را کد شود.
- موتورسیکلت را روی جک وسط قرار دهید و میزان روغن را از طریق محفظه کنترل نمایید. (a) با درآوردن گیج روغن، آن را خارج نمایید و گیج را تمیز کنید. دوباره گیج را درون انجین قرار دهید اما نبنداید. سطح روغن می بایست بین حد بالا (a) و حد پایین (b) باشد.
- در صورتی که میزان روغن کم باشد به آن روغن اضافه کنید. (از همان نوع روغنی که قبل در انجین بود).
- هر ۱۰۰۰ کیلومتر میزان روغن را کنترل نمایید.

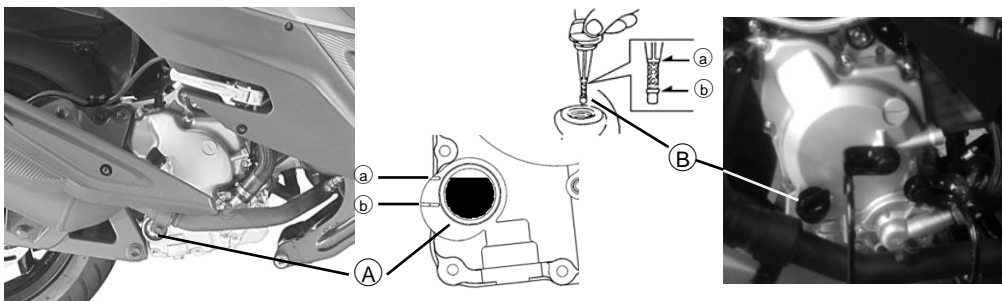

⚠ هشدار:

- زمانی که انجین سرد است. خواهشمندیم برای چند دقیقه انجین را گرم کنید.
- انجین را خاموش کرده و برای چند دقیقه صبر کنید تا روغن را کد شود.

توجه:

میزان روغن انجین را نمی توان زمانی که موتورسیکلت در سطح ناهموار پارک شده و یا بلافاصله پس از پارک کردن آن بعد از موتورسواری کنترل نمود.

تعویض روغن:

- تعویض روغن می بایست توسط نمایندگی مجاز SYM انجام گیرد.
- روغن مخصوص اس وای ام برای این موتورسیکلت توصیه شده است.
- روغن مورد استفاده می بایست برابر و یا بهتر از SAE ۱۰W۳۰ یا ۱۰W۴۰ باشد. شرکت اس وای ام

- هیچ گونه مسئولیتی در قبال صدمات به وجود آمده ناشی از استفاده از روغن نامناسب نخواهد داشت.
- اولین مرحله تعویض روغن پس از خریداری موتورسیکلت پس از ۲۰۰ کیلومتر است. پس از آن بسته به نوع روغن، آن را تعویض نمایید.
- ظرفیت روغن انجین: ۱,۴ لیتر (JOYMAX Z ۲۵۰/۳۰۰) و ۱,۰ لیتر (JOYMAX Z ۱۲۵)
- در زمان بازبینی و کنترل روغن: 1.2L (Joymax Z 250/300), 0.8L (Joymax 125).

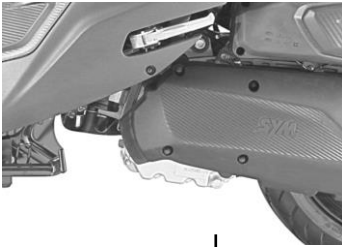

پیچ تخلیه روغن



گیج روغن



شلنگ تخلیه گاز کارتل

روغن مورد قبول برای تمامی شرایط آب و هوایی SAE ۱۰W۳۰ است، اما ممکن است ویسکوزیته (گرانروی) روغن در مناطق مورد استفاده از موتورسیکلت تغییر نماید.

Recommended Oil

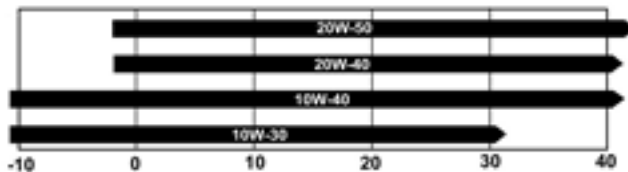

نظافت سطح فیلتر روغن:

سطح A فیلتر روغن باید توسط نمایندگی نظافت شود.



تعویض روغن جعبه دنده

روغن جعبه دنده می بایست توسط نمایندگی تعویض گردد..

• گرید روغن:

SAE ۱۰W۳۰/۱۰W۴۰, API SG (Joymax Z ۲۵۰/۳۰۰)

SAE ۸۵W۱۴۰, API GL-۴, SAE ۸۵W۹۰ < ۰ (Joymax Z ۱۲۵)

• شرکت اس وای ام هیچ گونه مسئولیتی در قبال صدمات وارد شده در نتیجه استفاده از روغن نامناسب ندارد.

• ظرفیت: ۱۸۰ cc (Joymax Z 250/300), 110 cc (Joymax Z 125)

• سرویس و نگهداری دوره ای: ۱۶۰ cc (Joymax z ۲۵۰/۳۰۰), ۱۰۰ cc (Joymax z ۱۲۵)

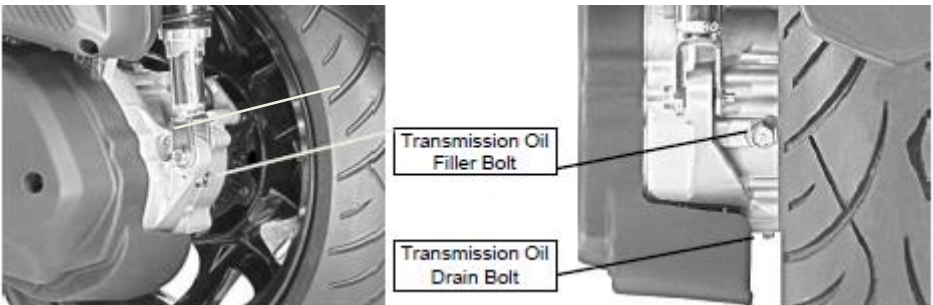

کنترل سوخت

از کافی بودن سوخت برای مسافت مورد نظر اطمینان حاصل کنید.

• سویچ را باز کنید و نشانگر سوخت در کیلومتر را کنترل نمایید. اگر چراغ نشانگر سوخت بدین معنی

است که میزان سوخت در باک ۲٫۵ لیتر است، بلافاصله باک را پر نمایید.

- بیش از حد باک را پر ننمایید.
- از بسته شدن درب باک اطمینان حاصل نمایید.
- سوخت توصیه شده: بنزین بدون سرب با اکتان ۹۰ یا بالاتر.

بازبینی و پرکردن مخزن مایع خنک کننده (آب رادیاتور):

- موتورسیکلت را در یک سطح صاف قرار دهید. می توانید محل کنترل آب رادیاتور را در سمت چپ ملاحظه کنید..



- میزان آب رادیاتور می بایست بین (پر) و (خالی) باشد.
- بازبینی و پرکردن مخزن مایع خنک کننده (آب رادیاتور)

- روکش لاستیکی کفی سمت چپ را باز کنید.. (B)
- درپوش مخزن را با پیچ گوشتی تحت بردارید.. (D)
- مخزن را تا خط بالا پر نمایید..
- جهت خالی کردن مخزن، مراحل بالا را به طور معکوس انجام دهید.

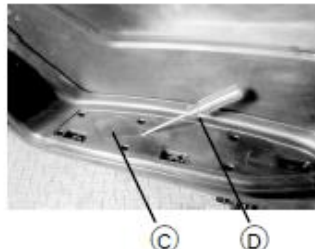
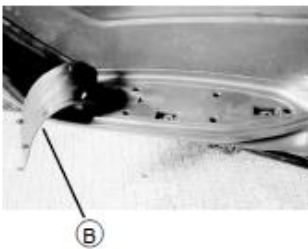

این موتورسیکلت با آب رادیاتور با کیفیت تولید شده در کارخانه کار می کند. این محلول حاوی ۵۰٪ اتیلن گلیکول می باشد.

تعویض آب رادیاتور می بایست توسط نمایندگی مجاز انجام پذیرد و یا محصولات مشابه استفاده می شود.

استفاده از آب رادیاتور مخصوص SYM توصیه می شود

ظرفیت رادیاتور: ۱٫۴ لیتر

جهت آشنایی با غلظت ضد یخ و به جدول زیر مراجعه نمایید.

غلظت	دما	توضیحات
۲۰٪	-۸	برای اطمینان از عملکرد ضد یخ، ابتدا رادیاتور را با ضد یخ ۵۰٪ پر نمایید.
۳۰٪	-۱۵	
۴۰٪	-۲۴	
۵۰٪	-۳۶	

بازبینی و بررسی سیستم ترمز

این موتورسیکلت مجهز به ترمز دوگانه چرخهای جلو و عقب می باشد. در صورت مشکل در ترمزها و مشکل در ترمزگیری موتورسیکلت را به نمایندگی اصلی SYM انتقال دهید.

بررسی و کنترل روغن ترمزهای جلو و عقب:

- فرمان را صاف کنید.
- روغن ترمز هر دو سمت عقب و جلو را کنترل نمایید.
- با موقعیت افقی مخزن روغن ترمز، میزان روغن در مخزن می بایست بالاتر از خط پایین باشد.
- در صورتی که میزان روغن مخزن پایین تر از پایین ترین سطح باشد، از نمایندگی مجاز درخواست کنید که روغن آن را کنترل نماید.

روغن ترمز توصیه شده: DOT۳ یا DOT۴

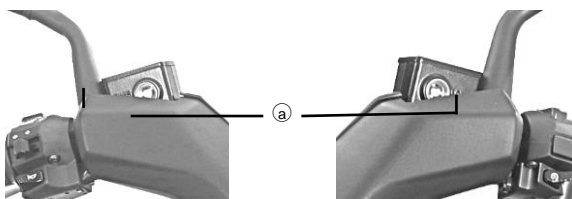

• هشدار: ⚠️

- تنها از روغن ترمز های DOT³ یا DOT⁴ استفاده کنید.
- این روغن ترمز قابلیت جذب رطوبت هوا را دارد. رطوبت جذب شده توسط این روغن بر عملکرد ترمزگیری تاثیر می گذارد.
- در صورت وجود نشتی در مخزن روغن ترمز بلافاصله موتورسیکلت را به نمایندگی انتقال دهید.

کنترل لنتهای جلو و عقب:

- لنتهای جلو و عقب را از نظر خوردگی کنترل نمایید.
- اگر میزان خوردگی لنتها از حد مشخص شده فراتر رفته باشد ، لنتها را توسط نمایندگی مجاز تعویض نمایید.
- این موتورسیکلتها مجهز به لنتهای ترمز متفاوت از ترمز جلو چهار پیستونی است.
- لنتهای بالایی ممکن است متفاوت از نظر قطر متفاوت از لنت پایینی باشد.
- توجه: لنتها را همیشه با هم عوض نمایید.
- زمان توقف در زمانی که لنتها نو هستند بیشتر خواهد بود.

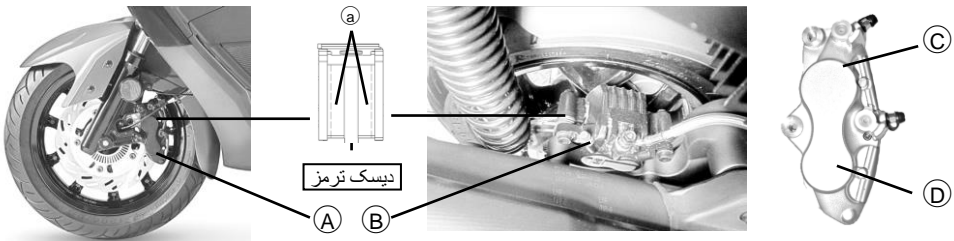

• نکته:

- لنتها را همیشه با هم عوض نمایید.
- زمان توقف در زمانی که لنتها نو هستند. بیشتر خواهد بود.

بررسی میزان خلاصی دسته گاز

- دسته گاز می بایست به راحتی از حالت گاز کامل به حالت اولیه باز گردد.
- میزان خلاصی می بایست بین ۵ تا ۱۰ درجه باشد.
- میزان خلاصی توسط نمایندگی معتبر چک شود.

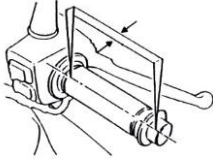

کنترل لاستیک و فشار باد لاستیک

- درپوش والو را بردارید.
 - باد لاستیک را با فشارسنج (ب) کنترل و در صورت نیاز باد لاستیک را زیاد کنید.
 - لاستیک را از نظر بریدگی و خط لاستیک کنترل نمایید. در صورت لزوم آن را تعویض نمایید.
 - با آج سنج، آج لاستیک را کنترل نمایید. (د). در صورت ساییدگی لاستیک را تعویض کنید..
- جلو: 2.0 kgf/cm² , 28 psi (۱۲۰/۷۰-۱۴ ۵5P)
- عقب: ۲.5 kgf/cm² , 35 psi (۱۴۰/6۰-۱3 ۶3P)

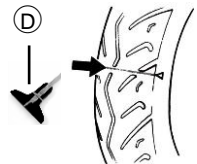
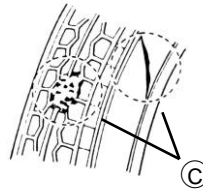
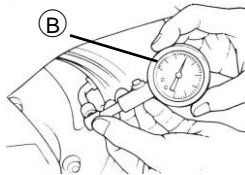

- **⚠ هشدار:**
- عدم وجود آج لاستیک، کنترل موتورسیکلت را با مشکل مواجه خواهد نمود.
- در مورد میزان آج و کیفیت لاستیک از مقررات و قوانین منطقه خود پیروی نمایید.
- تایرهای جدید معمولاً لغزنده هستند و ممکن است کنترل موتورسیکلت را با مشکل مواجه نماید..

کنترل فرمان و کمک فنرهای جلو

- کمک فنرهای جلو را از نظر صدمه دیدگی و نشستی روغن به صورت چشمی بررسی نمایید.
- فرمان را چند مرتبه به سمت پایین فشار دهید تا از عملکرد کمک ها اطمینان حاصل نمایید.

- بسته بودن کامل مهره میل چرخ جلو را کنترل نمایید.
- در صورت مشاهده هرگونه موارد غیر عادی در فرمان و کمک های جلو حتما با نمایندگی تماس حاصل نمایید.

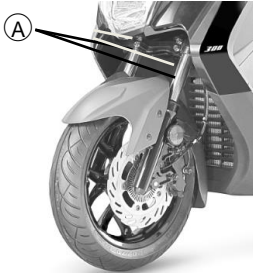

بررسی و کنترل فیوزها

- فیوزها در داخل جعبه فیوز، پشت محافظ کیلومتر و بادگیر قرار گرفته است . برای باز کردن بادگیر طبق موارد زیر عمل نمایید.
- آفتاب گیر(طلق دودی) کیلومتر را بردارید.
- ۳ عدد پیچ (C) را باز کرده و به آرامی کاور ترکیبی را بردارید.
- جعبه فیوز را باز کرده و فیوزها را کنترل نمایید.

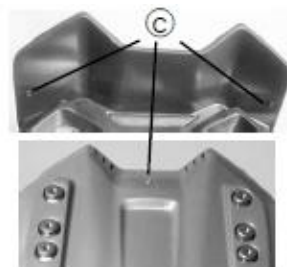
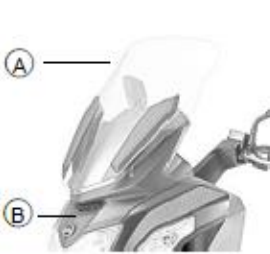

در صورت خرابی هریک از فیوزها ، آنها را با فیوز دیگری با همان ویژگی تعویض نمایید.در صورتی که فیوزهای موتورسیکلت به طور متوالی خراب می شوند، نمایندگی را در جریان بگذارید.

بررسی و کنترل باتری

- برای خارج کردن باطری به موارد زیر توجه نمایید.
- سویچ را ببندید.



- دو عدد پیچ قاب باتری (A) را باز کرده و درپوش جعبه باتری را بردارید. (B)
- ابتدا کابل منفی (-) و سپس کابل مثبت (+) را قطع نمایید.
- کمر بند باتری (C) را باز کرده و باطری را خارج نمایید.
- با استفاده از آب و جوش شیرین ترمینال های باطری (D) را شستشو داده و تمییز نمایید.

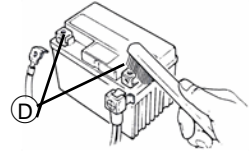
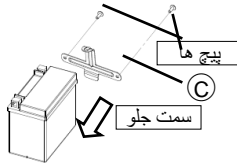
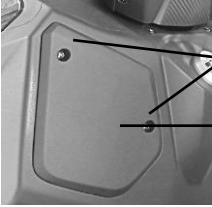

بررسی وضعیت شمع ها

برای کنترل و بررسی شمع به نمایندگی مجاز مراجعه فرمایید. اگر الکترودها کثیف شده باشند یا یا عایق آسیب دیده باشد، شمع جدید را جایگزین کنید. شکاف جرقه را با یک فیلر شمع اندازه گیری کنید. شکاف باید ۰,۶-۰,۷ یا ۰,۸-۰,۹ میلی متر باشد. در صورت نیاز به تنظیم، الکتروود جانی A را با دقت خم کنید.

• شمع توصیه شده : NGK CR۷E (Joymax ۲۵۰/۳۰۰), gap: ۰,۶-۰,۷ mm

فاصله بین الکترودها
NGK CR۷EA-۹ (Joymax ۱۲۵) , gap: ۰,۸-۰,۹ mm

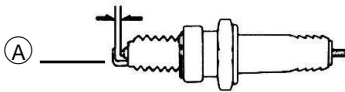

⚠ هشدار:

• در هنگام بررسی شمع های موتورسیکلت مراقب داغ بودن انجین باشید..

بازبینی و بررسی هواکش / تسمه انتقال نیرو

کثیف بودن اسفنج هواکش موجب کاهش قدرت انجین و افزایش مصرف سوخت می گردد.

با توجه به دستورالعملهای زیر هواکش را بررسی و کنترل نمایید.

- پیچ ها را باز کرده و کاور هواکش را بررسی و کنترل نمایید.
- پیچ ها را باز کرده و کاور هواکش را بردارید.
- پیچ (C) را باز کرده و اسفنج هواکش را جدا کنید.
- اگر اسفنج صدمه دیده و یا بسیار کثیف شده باشد، توسط نمایندگی آن را تعویض نمایید.
- برای نصب دوباره به ترتیب و برعکس مراحل بالا عمل نمایید.

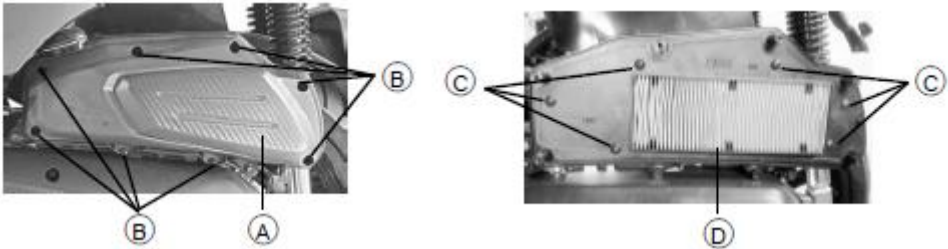

- شلنگ تخلیه هواکش (E) را جدا کرده و در صورت نیاز آن را تمیز نمایید.
- ۵ عدد پیچ کاور کلاچ (F) را باز کرده و کاور (G) را بردارید.
- در صورتی که تسمه انتقال نیرو با فیلتر هواکش صدمه دیده باشند، آن را تعویض نمایید. (توسط نمایندگی معتبر)

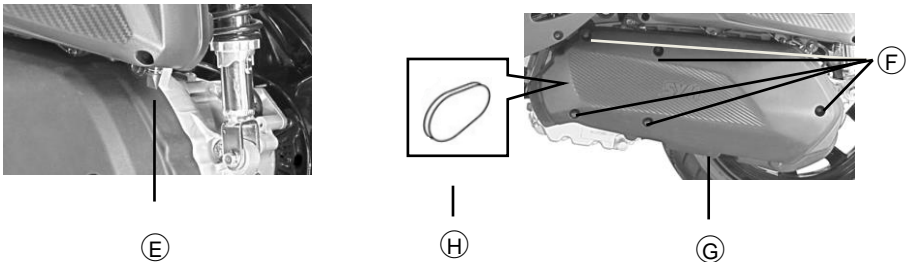

توجه:

- این موتورسیکلت به تسمه هواکش مجهز نیست.
- در زمان بررسی از عدم وجود گرد و خاک به درون لوله مکش هوا اطمینان حاصل نمایید.
- به منظور اطمینان از عملکرد صحیح موتورسیکلت از قطعات اصلی استفاده کنید.

برای تنظیم کردن چراغ جلو از پیچ گوشتی استفاده نمایید. (تنظیم کننده عمودی) - ارزیابی و کنترل چراغ جلو می بایست توسط نمایندگی معتبر انجام پذیرد.

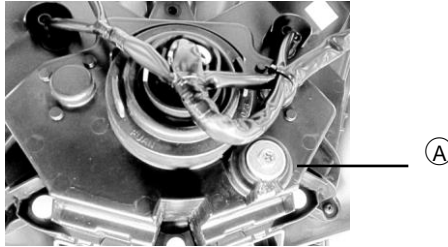

تنظیم کمک فنر عقب

- این موتورسیکلت به دو کمک فنر عقب مجهز می باشد. (A) هر یک از کمک ها دارای چهار موقعیت تنظیم قدرت و کشیدگی می باشند. موقعیت استاندارد، موقعیت دوم است.
- اگر تنظیم کننده کمک فنر (B) را در خلاف عقربه های ساعت (a) بچرخانید، کمک فنر سفت تر می گردد. اگر تنظیم کننده را در جهت عقربه های ساعت (b) بچرخانید، فنر نرم تر می گردد.
- تنظیم کمک فنر توسط نمایندگی معتبر انجام پذیرد.

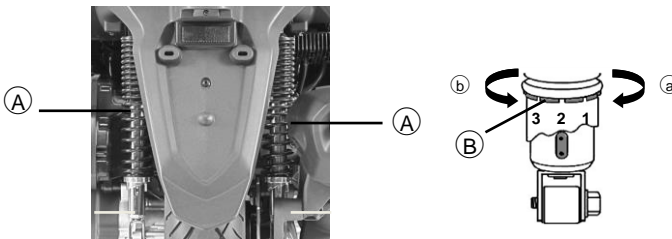

توجه:

- هرگز بیش از حد مجاز فنر را تنظیم ننمایید.

روغن کاری قطعات ذکر شده با روغن انجین و یا گریس معمولی می بایست براساس جدول تعمیر و نگهداری صورت گرفته و یا بسته به مناطق مورد استفاده (بارانی و دارای رطوبت) انجام گیرد. قبل از روغن کاری قطعات را تمیز نمایید.

- جک بغل
- ترمز جلو/ عقب
- سیم‌های گاز

ثبت داده های موتورسیکلت

این موتورسیکلت مجهز به ای سی یو است که می تواند داده های آن را برای عیب یابی جمع آوری و ثبت نماید. داده ها باید هنگام انجام تعمیرات و نگهداری توسط یک ابزار تشخیصی ویژه دریافت شود.

SYM داده ها را به شخص ثالثی منتقل نمی کند به جز در زمانی که:

- مالک یا کاربر موافق باشد.
- مقرر در قوانین باشد.
- دادخواست داشته باشد.
- برای تحقیق و توسعه و داده ها برای یک واحد خاص نیستند.

۹) مراقبت از موتورسیکلت

نحوه شستشوی موتورسیکلت

- قبل از شستشوی قطعات داغ شامل انجین، ترمزها، آگزوز، و قسمت های دیگر موتورسیکلت سرد شده باشند. توصیه می شود محل خروج دود آگزوز و محل ورود سویچ را بپوشانید.
- برای شستشو از شلنگ استفاده نمایید.
 - مقداری مایع تمیز کننده و با آب سرد را در درون سطلی مخلوط نمایید. و برای شستن از اسفنج استفاده کنید.
 - پس از شستشو، اسکوتر خود را با آب تمیز بشویید تا باقی مانده کثیفی ها از بین رود.





- از باد و پارچه نرم تمیز برای خشک کردن اسکوتر استفاده کنید.
- اسکوتر خود را با سرعت کم برانید و چندین بار ترمزها را گرفته تا به خشک شدن ترمزها کمک کند.

توجه:

- رادیاتور را با فشار آب تمیز نکنید.
- از قطعات رنگ شده و کاورها مراقبت نمایید. سطح قطعات رنگی را روغن نزنید.

۱۰) عیب یابی

عیب یابی در زمانی که انجین خاموش است:

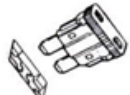
<p>۱- آیا سویچ در موقعیت باز (روشن) است.</p>	<p>۲- آیا به اندازه کافی سوخت در باک وجود دارد یا نشانگر سوخت در موقعیت (E) می باشد؟</p>	<p>۳- آیا در هنگام روشن کردن موتورسیکلت هر دو ترمز عقب و جلو گرفته شده است؟</p>
		
<p>۴) کلید قطع انجین می بایست در موقعیت باشد.</p>	<p>۵- سویچ را در موقعیت روشن قرار داده و کلید بوق را بزنید، اگر بوق زده نشد، ممکن است فیوز سوخته باشد.</p>	<p>۶- کاور جلو را باز کنید تا بتوانید فیوزها را کنترل نمایید. در صورتی که سیم داخل فیوز قطع شده باشد، آن را تعویض نمایید.</p>
		

داغ کردن انجین

- در صورتی که یکی از علائم زیر وجود داشته باشد، انجین داغ کرده است.
- هنگامی که قسمت هفتم نشانگر دمای مایع خنک کننده روشن شود.



- شتاب بسیار کم

با احتیاط کنار جاده توقف نمایید و مراحل زیر را انجام دهید.

- سویچ را ببندید تا انجین خاموش شود. سپس سویچ را باز کنید.

- عملکرد فن خنک کننده را کنترل نمایید. سپس سویچ را ببندید.

اگر فن کار نکرد، انجین را روشن نکنید. موتورسیکلت را به نمایندگی انتقال دهید. اگر فن کار می کند، انجین را خنک کنید. شلنگ و اتصالات سیستم خنک کننده را کنترل نمایید. در صورتی که سیستم ناشی داشته باشد، انجین را روشن نکرده و موتورسیکلت را به نمایندگی انتقال دهید.

چراغ چک روشن است.

اگر چراغ چک در حین رانندگی روشن شود، این امکان وجود دارد که مشکل جدی برای موتورسیکلت به وجود آمده باشد. هر چه سریع تر با نمایندگی معتبر تماس حاصل کنید.

چراغ ای بی اس روشن است. (OYMAX Z250/300)

زمانی که چراغ ای بی اس روشن شد، ممکن است نشان دهنده وجود مشکل در سیستم ترمز باشد.

- چراغ نشانگر ممکن است در زمان موتورسواری روشن شود.

- در زمان باز کردن سویچ ای بی اس روشن نشده است.

- پس از سرعت ۱۰ کیلومتر بر ساعت نشانگر ای بی اس خاموش نشده است.

در این موارد گرچه سیستم ای بی اس ممکن است از کار افتاده باشد، اما سیستم ترمز معمولی فعال خواهد بود. پیشنهاد گروه اس وای ام این است که سیستم ای بی اس می بایست توسط نمایندگی کنترل و بررسی شود.

(۱) تعمیر و نگهداری دوره ای

مورد	فواصل زمانی بازدید دوره ای	هر ۱۰۰۰ کیلومتر	هر ۵۰۰۰ کیلومتر	هر ۱۰۰۰۰ کیلومتر	هر ۱۵۰۰۰ کیلومتر
		۱ ماه	۳ ماه	۶ ماه	۱ سال
۱	*اسفنج هواکش	بررسی	تمیز / تعویض	تعویض	
2	(فیلتر حفره دار) فیلتر روغن	بررسی	تمیز کردن در ۱۰۰۰۰		
3	روغن انجین	ابتدا در ۱۰۰۰ کیلومتر/ بار دوم در ۶۰۰۰ کیلومتر/ و سپس در هر ۵۰۰۰ کیلومتر، آن را تعویض نمایید.			
4	فشار تایر	بررسی	بررسی		
۵	باتری	بررسی	بررسی		
۶	شمع	بررسی	بررسی		تعویض
۷	پسماند کربن در دریچه گاز	بررسی		بررسی	
۸	بلبرینگ فرمان	بررسی	بررسی		
۹	کنترل جعبه دنده	بررسی	بررسی		
۱۰	کنترل نشستی کارتال	بررسی	بررسی		
۱۱	روغن جعبه دنده	تعویض اولیه در ۱۰۰۰ کیلومتر و سپس در هر ۱۰۰۰۰ کیلومتر			
۱۲	روغن ترمز	بررسی	تعویض اولیه در ۱۰۰۰ کیلومتر و سپس در هر ۱۰۰۰۰ کیلومتر		
۱۳	تسمه انتقال نیرو			تمیز / تعویض	تعویض
۱۴	شلنگ های باک و فیلتر بنزین	بررسی	بررسی		
۱۵	سیم گاز	بررسی	بررسی		
۱۶	پیچ ها و مهره ها	بررسی	بررسی		
۱۷	زنجر تایم	بررسی		بررسی	
۱۸	فیلر سوپاپ ها	بررسی		بررسی	
۱۹	کمک فنر	بررسی		بررسی	
۲۰	تعلیق چرخ جلو	بررسی		بررسی	
۲۱	جک وسط / بغل	بررسی / روغنکاری			بررسی / روغنکاری
۲۲	سیستم تعویض انجین / کارتال	بررسی	تمیز / تعویض		
۲۳	خنک کننده				R
۲۴	فن رادیاتور / اتصالات				
۲۵	کلاچ / کاور کلاچ			C	
۲۶	ترمزها / لنت ها				
27	چراغ ها / سویچ و سیستم برقی				

I: بازرسی، تمیز کردن و تنظیم **R:** جایگزینی **C:** تمیز کردن (در صورت لزوم، تعویض شود).

L: روغنکاری

- فیلتر هر ۵۰۰۰ کیلومتر را در محیط غبارآلود تعویض کنید. برای تمیز کردن فیلتر هرگز از هوای فشرده استفاده نکنید. در صورت لزوم جایگزین کنید.
- در صورت لزوم قسمت داخلی کالیپر ترمز، سیلندر اصلی هر ۱۰۰۰۰ کیلومتر را تمیز و جابگزین کنید. روغن ترمز را هر ۴ سال / ۶۰۰۰۰ کیلومتر تعویض کنید.
- در صورتی که مسافت پیموده شده یا مدت زمان آن به معیارهای تعیین شده تعمیر و نگهداری نگهداری رسیده باشد، برنامه نگهداری فوق باید انجام شود. اگر مشکل یا سوالی درباره موتورسیکلت خود دارید، لطفاً با فروشنده مجاز اس وای ام بدون در نظر گرفتن برنامه خدمات تماس بگیرید.
- از موتورسیکلت خود به صورت دوره ای توسط نماینده مجاز اس وای ام یا نماینده خود بررسی و نگهداری کنید تا موتور را در شرایط مطلوب نگهداری کنید.
- در صورت لزوم اسکوتر خود را بارها و بارها بررسی کنید، مانند موتورسواری با سرعت زیاد و مسافرت طولانی، محیط غبارآلود و غیره در استهلاک موتور سیکلت تاثیر گذار است.



		Joymax Z 250 (LW25W1-EU)
شاسی	طول	میلیمتر ۲۲۰۵
	عرض	میلیمتر ۷۴۰
	ارتفاع	میلیمتر ۱۱۹۷
	طول بر اساس چرخ ها	میلیمتر ۱۵۵۰
	فاصله محور	میلیمتر ۱۳۳
	حداکثر بار همراه سر نشین	کیلوگرم ۹۰
	وزن کل با تجهیزات	کیلوگرم ۱۷۵
	ظرفیت جعبه ابزار	۴۸ لیتر
	ظرفیت باک	۱۲ لیتر
انجین	نوع انجین	آب خنک، ۱ سیلندر ۴ سوپاپ، OHC
	ضریب تراکم	۱۰,۵:۱
	حجم جابجایی	سانتی متر مکعب ۲۴۹,۴
	ارتفاع × قطر سیلندر	میلیمتر 63 × میلیمتر ۷۱
	حداکثر توان	۱۳,۶۷ کیلووات در ۷۴۷۰ دور بر دقیقه
	حداکثر گشتاور	۱۸,۸۷ نیوتن متر در ۵۹۸۹ دور بر دقیقه
	دور آرام(درجا)	دور موتور ۱۰۰±۱۸۰۰
	استارت	استارت برقی
	سیستم سوخت رسانی	(انژکتور سوخت) EFi
	سوخت	بنزین بدون سرب با اکتان ۹۲
	سیستم جرقه زنی	باتری و کوئل
	شمع ها	NGK CR8E
انتقال نیرو	ظرفیت منبع خنک کننده	لیتر ۱,۴
	سیستم انتقال قدرت / کلاچ	CVT, چرخشی
سیستم روغن کاری	نسبت کاهش	۷,۴۲
	روغن موتور	SAE 10W30 or 10W40, API SG or greater
	روغن جعبه دنده	SAE 10W30 or 10W40, API SG
	سیستم روغن کاری	سیستم روغنی، فشرده
	ظرفیت روغن موتور(کل)	لیتر ۱,۴
	ظرفیت روغن	لیتر ۱,۲
	ظرفیت روغن موتور(کل)	سی سی ۱۸۰
ظرفیت روغن	سی سی ۱۶۰	

		Joymax Z 250 (LW25W1-EU)
سیستم ترمز	تایر عقب / جلو	۱۲۰/۷۰-۱۴ / عقب ۱۳۰/۶۰-۱۳
	فشار تایر عقب / جلو	۴۰psi (۲,۷۵ bar)
	دور طوقه	14 × MT3.0 (جلو), 13 × MT4.0 (عقب)
	جنس طوقه	Aluminum alloy
	دیسک ترمز جلو	260 mm
	دیسک ترمز عقب	240 mm
	کالیپر/کاسه ترمز جلو	4-piston (ABS)
	کالیپر/کاسه ترمز عقب	2-piston (ABS)
	روغن ترمز	DOT 3 or DOT 4
سیستم تعلیق (فتر بند) (ی)	جلو	دوشاخه تلسکوپی
	عقب	دوتایی دمپر
تجهیزات الکتریکی	چراغ جلو	60/55W H4 × ۱
	چراغ ترمز عقب	LED
	چراغ های راهنما	12V 10W × 4
	باتری	YTX۹-BS ۱۲V۹Ah

* مشخصات و تجهیزات قید شده ممکن است بدون اطلاع قبلی تغییر داشته باشند.

شماره تولید یا پلاکت موتور

SANYANG MOTOR CO., LTD.
L3e-A2
e13*168/2013*00035
RFGLNB704DSAXXXXX
81dB(A) - 3875min⁻¹
20.1kW max 356kg

پرچسب فشار باد لاستیک ها

CAUTION		IMPORTANT	
TIRE PRESSURE:		PRESSION DES PNEUMATIQUES:	
FRONT:28PSI (2.0kg/cm ²)	REAR:35PSI (2.5kg/cm ²)	AVANT:28PSI (2.0kg/cm ²)	ARRIERE:35PSI (2.5kg/cm ²)
TIRE SIZE:		DIMENSIONS DES PNEUMATIQUES:	
FRONT:120/70-14 55P	REAR:140/60-13 63P	AVANT:120/70-14 55P	ARRIERE:140/60-13 63P

پرچسب تولید

SYM
SANYANG Italia S.r.l.
Via Pavia 25,
20814 - Varedo(MB),Italy.
Made in Taiwan

پرچسب جعبه ابزار

WARNING	ATTENTION
<input type="checkbox"/> MAX. LOAD IN TRUNK: 10kg <input type="checkbox"/> HEAT OF ENGINE WILL AFFECT THE TEMPERATURE INSIDE THE TRUNK. <input type="checkbox"/> FOR SAFE OPERATION, SEAT MUST LOCK. <input type="checkbox"/> VALVEBEL AND BREAKABLE, DO NOT PUT IN. <input type="checkbox"/> WATER MAY LEAK INTO TRINK WHILE WASHING MOTORCYCLE.	<input type="checkbox"/> CHARGE MAX. DANS LE COFFRE A BAGAGES: 10kg <input type="checkbox"/> LA TEMPERATURE A L'INTERIEUR DU COFFRE A BAGAGES EST FONCTION DE LA TEMPERATURE DU MOTEUR. <input type="checkbox"/> LA SELLE DOIT ETRE VERROUILLEE POUR UNE CONDUITE EN TOUTE SECURITE. <input type="checkbox"/> NE PAS METTRE DOBETS FRAGILES OU DE VALEUR DANS LE COFFRE A BAGAGES. <input type="checkbox"/> LORS DU LAVAGE DU VEHICULE, DE L'EAU PEUT PENETREER DANS LE COFFRE A BAGAGES.

پرچسب موتورسوازی

REMEMBER	RAPPEL
<ul style="list-style-type: none"> ■ PRESERVE NATURE. ■ ALWAYS WEAR A HELMET. ■ RIDE SAFELY. ■ READ OWNER'S MANUAL CAREFULLY BEFORE RIDING. 	<ul style="list-style-type: none"> ■ PRESERVER LA NATURE. ■ TOUJOURS PORTER UN CASQUE. ■ CONDUIRE AVEC PRUDENCE. ■ LIRE ATTENTIVEMENT LE MANUEL D'UTILISATEUR AVANT DE CONDUIRE.

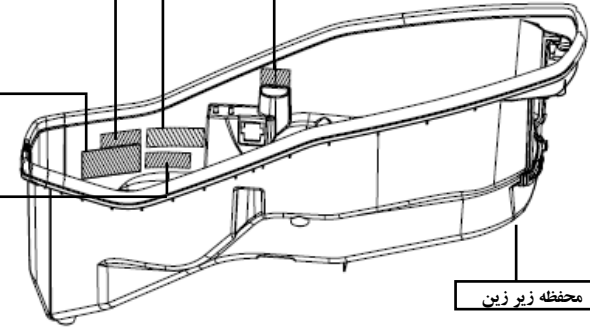

محفظه زیر زین

پرچسب سوخت E0



درب باک

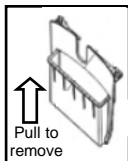

Pull to remove

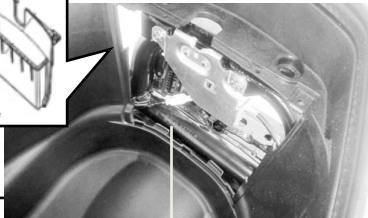

شماره پلاکت
RFGLNB604DSAXXXXX

جعبه زیر زین

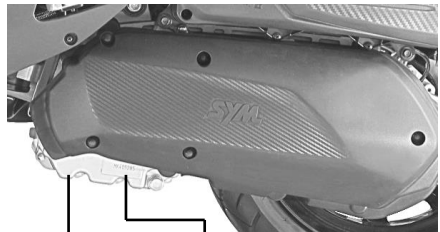

کارتر سمت چپ

شماره انجین