



**NIROOMOTOR**

دفترچه راهنمای مشتری

**TVS APACHE200**



## پیشگفتار

با تشکر از حسن انتخاب شما بابت خرید یکی از محصولات شرکت نیرو موتور، ورود شما به جمع موتورسواران نیرو موتور را خوشامد میگوییم.

از شما درخواست می شود که این دفترچه را به دقت مطالعه نمایید تا ضمن آشنایی با تجهیزات و نحوه کار این موتور سیکلت، با کلیه ویژگی ها و مزایای آن نیز آشنا شوید. علاوه بر این، مطالعه این دفترچه تنها شما را با نحوه مراقبت از این موتورسیکلت، سرویس های دوره ای و نیز اقدامات لازم جهت حفاظت شما در برابر مشکلات و صدمات احتمالی، آشنا میکند.

## نکته

این دفترچه دربردارنده اطلاعات و جزییات محصول است. ممکن است تفاوت هایی جزیی بین اطلاعات این دفترچه راهنما و موتورسیکلت در دست شما وجود داشته باشد. در صورت هرگونه پرسش پیرامون اطلاعات این دفترچه، آن را با واحد خدمات پس از فروش یا نمایندگی مجاز شرکت نیرو موتور در میان بگذارید.

## اطلاعات مهم دفترچه راهنما

در این دفترچه اطلاعات بسیار مهم با ۴ علامت زیر قابل تشخیص هستند.

این علامت نماد هشدار ایمنی است و به منظور آگاه یبخشی از احتمال خطرات آسی بدیدگی فردی مورد استفاده قرار می گیرد. ب همنظور پیشگیری از صدمات احتمالی و یا مرگ، تمامی پیام های ایمنی که به دنبال این علامت ذکر می شوند را رعایت کنید.



هشدار، بیانگر موقعیت خطرناکی است که در صورت عدم اجتناب می تواند منجر به مرگ یا صدمات جدی گردد.

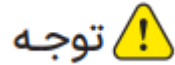

عبارت توجه، بیان کننده موارد احتیاطی خاصی است که به منظور جلوگیری از آسیب به وسیله نقلیه یا سایر دارایی ها م یبایست رعایت گردند.



یک نکته ارائه گر اطلاعات کلیدی است برای اینکه روش انجام کاری را تتر و روشن تر شود.

مشخصات روغن موتورهای توصیه شده برای موتورسیکلت های تولیدی نیروموتور

تصویر قوطی	رنگ برجسب	رنگ قوطی	تیپ روغن	شرایط استفاده	SAE درجه گرانی / ویسکوزیته	پایه ساخت	API سطح کیفی	JASO استاندارد روغن موتورسیکلت	نوع کلاچ موتورسیکلت	تیپ موتورسیکلت و نماد مربوطه	برند موتورسیکلت
	قرمز		Prime	همه شرایط آب و هوایی	10W40	نیمه سینتتیک	SL	MA2	تر WET	شهری / دنده ای 	SYM/ TVS/ Chinese (چینی)
	آبی	مشکی		آب و هوای معتدل و سرد	10W30	نیمه سینتتیک	SL	MB	خشک DRY	اسکوتری 	
	زرد			آب و هوای گرم	10W40	نیمه سینتتیک	SL	MB	خشک DRY	اسکوتری 	
	سبز	طوسی	Top	همه شرایط آب و هوایی	20W50	معدنی	SL	MA	تر WET	شهری / دنده ای 	CDI

## گارانتی و حقوق مشتریان

انجام سرویس اولیه، سرویس های دوره ای و خصوصاً تعویض روغن موتور، مطابق با مدت زمان و کیلومتر کارکرد توصیه شده توسط شرکت نیروموتور (ذکر شده در وب سایت شرکت) به جهت حفظ شرایط گارانتی موتورسیکلت شما الزامی است.

جهت آشنایی با شرایط و ضوابط گارانتی، سرویس های دوره ای متن قانون و آیین نامه اجرایی حمایت از مصرف کنندگان خودرو و موتورسیکلت و همچنین اطلاع از آخرین فهرست نمایندگی های مجاز در مناطق مختلف کشور، می توانید به وبسایت نیروموتور مراجعه فرمایید.



جهت مشاهده شرایط به سایت [71040.ir](http://71040.ir) مراجعه کنید



پیش گفتار

خریدار محترم:

از حسن انتخاب شما برای خرید محصول گروه صنعتی نیرو موتور TVS Apache RTR 200 4V DFiLOGIC متشکریم.

تمامی ویژگیهای موجود در آپاچی بر اساس ارایه بهترین کارایی در مسیر رقابت مهندسی شده است.

بعنوان یک مالک سرافراز آپاچی TVS Apache RTR 200 4V DFILOGIC شما اکنون عضو خانواده قدرتمند یک میلیونی TVS میباشید.

این دفترچه راهنما در مورد ویژگیها و عملکرد موتور TVS Apache RTR 200 4V DFILOGIC شما توضیح میدهد. لطفا دفترچه را به دقت بخوانید و برای یک تجربه خوب و مطلوب، دستورالعملهای آنرا انجام دهید.

برای لذت بردن طولانی ازسواری با موتور سیکلت آپاچی ۲۰۰، ما اصرار داریم که موتور سیکلت آپاچی خودتان را فقط در نمایندگی های خدمات مجاز TVS سرویس نمایید.

این شما و این مطالب جدید آپاچی ۲۰۰

**توجه:**

همیشه دفترچه راهنمای موتور خود را در موتور سیکلت قرار دهید و در صورت فروش موتور سیکلت خود، آن را به مالک جدید بدهید.

برای آشنایی بیشتر با آپاچی ۲۰۰ ویژگیهای آن، حتما دفترچه راهنما را با دقت مطالعه فرمایید.

این دفترچه راهنما مطالب مفیدی را شامل میشود. لطفا قبل از سوار شدن موتور جدید خود، مطالب دفترچه راهنما را بخوانید. با عملکرد موتور جدید خود جهت ایمنی بیشتر و لذت بیشتر از رانندگی آشنا شوید. هرچه بیشتر از وسیله نقلیه خود بدانید، از تجربه راندن موتور جدید خود لذت بیشتری خواهید برد.

تمامی اطلاعات، تصاویر، عکسها و مشخصاتی که در این دفترچه راهنماست، بر اساس آخرین مدل موجود تا زمان چاپ ایندفترچه راهنما می باشد. شرکت TVS، بدلیل اینکه نسبت به موتورهای خود تغییرات و اصلاحاتی را در زمانهای مختلف بدون اطلاع انجام میدهد، در چنین شرایطی ممکن است قسمتی از دفترچه راهنما نسبت به موتور سیکلتفعلی متفاوت بنظر برسد و یا قسمتی را شامل نشود.

هیچ بخشی از این دفترچه آموزشی بدون اجازه کتبی از شرکت نیرو موتور و tvs حق تکثیر ندارد.

 توجه:

لوازم جانبی که در این دفترچه نشان داده شده ممکن است قسمتی از تجهیزات نباشد.

## اطلاعات ایمنی

یک موتور سواری مطمئن مسئولیت مهمی میباشد. برای کمک به شما در جهت تصمیم گیری برای عملکرد ایمن ، ما مراحل ضروری ایمنی و سایر اطلاعات رادراین دفترچه راهنما مهیا کرده ایم. این اطلاعات درباره خطرهای احتمالی که میتواند برای شما یا شخص دیگری بوجود آید، اخطار میدهد.

شما اطلاعات مهم ایمنی را در این دفترچه راهنما خواهید یافت. واژه هاو علامات پایین معانی ذیل را در خود دارند:

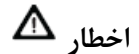

بی توجهی به این علامت میتواند منجر به جراحت یا تصادفات مرگبار موتورسوار شود.



این پیام به مراحل مخصوص یا پیشگیری از خسارت به وسیله نقلیه اشاره دارد. جهت پیشگیری از خسارت وسایل نقلیه به علامت فوق توجه فرمایید.



این پیام جهت‌آگاهی بیشتر از هرگونه اطلاعات خاص میباشد

## عنوان

نحوه آب بند

نکاتی جهت ایمن راندن.

آپاچی ۲۰۰ خود را بشناسید

سواریبا آپاچی ۲۰۰

تعمیر و نگهداری آپاچی

برگه ثبت سرویس آپاچی ۲۰۰

مشخصات فنی آپاچی ۲۰۰

## نکاتی مهم در خصوص پیمایش اولیه موتورسیکلت

هزار کیلومتر اول حساس ترین قسمت از دوره نگهداری موتور سیکلت شما محسوب میشود. عملیات صحیح سواری و راندن، در هزار کیلومتر اول به حداکثر عمر و عملکرد نرم و روان آن کمک خواهد کرد.

قابلیت اطمینان و عملکرد موتور سیکلت شما به دقت و توجه شما و ادامه این توجهات در مدت زمان کارکرد بستگی دارد. خیلی مهم است که شما از راندن موتور با دور موتور بالا اجتناب ورزید که این موضوع میتواند به بقیه قطعات و اجزا فشار وارد نماید. سرعت توصیه شده در زمان راندن به شرح زیر است:

## ۷۵۰ کیلومتر اول را با حداکثر سرعت ۵۰ کیلومتر برانید

سرویس اول در ۵۰۰ تا ۷۵۰ کیلومتر مهمترین بخش آب بندی به حساب میاید. در مدت راندن ، تمامی اجزا و قطعات موتور آب بندی میشوند. تمامی تنظیمات به حالت اول برگردانده شوند و تمامی بست ها سفت شوند. روغن جعبه دنده باید تعویض گردد. عملکرد به موقع سرویس اول عمر طولانی و بهینه موتور را تضمین میکند.



**احتیاط:**

تعویض روغن موتور در اولین سرویس برای عمر مطلوب انجین ضروری است. همیشه از روغن تمام سینتتیک

TRU4(10W30 API-SL, JASO MA2) استفاده کنید.

**نکات ایمن راندن**

## توصیه ها برای ایمن و بی خطر راندن

هر گونه وسیله دوچرخ برای مطمئن راندن و بی خطر بودن موتور سوار و سرنشین نیاز به احتیاط های موتور سوار دارد که به شرح زیر میباشد :

مهارت های موتور سواری و علم و آگاهی فنی زیر بنای موتور سواری امن بحساب می آیند. ما به شما پیشنهاد میکنیم که در یک مکانکم ترافیک، آپاچی ۲۰۰ خود را ابتدا برانید تا کاملا با آن و نحوه عملکردش آشنا شوید. بخاطر داشته باشید که تمرین کردن ، شما را در راندن موتور کامل و بی نقص میسازد.

## لباس موتور سواری

لباسهای شل وافتاده هنگام راندن میتوانند خطرناک و نامساعد و نا امن باشند تا حد امکان از لباس های با کیفیت خوب برای موتورسواری استفاده کنید..

## حدود توانایتان را بشناسید

همیشه در حد و حدود مهارتتان سوار شوید. شناختن حدود توانایتان از حوادث جلوگیری میکند.

 **اخطار:**

ایمن بودن وسایل نقلیه دو چرخ با به سر گذاشتن کلاه ایمنی خوب و با کیفیت شروع میشود. یکی از جدی ترین انواع جراحات و صدمات مربوط به سر میشود. همیشه کلاه خوبی که اندازه سرتان باشد را به سر بگذارید. همچنین میبایستی عینک خوبی که هم دید خوبی به شما می دهد و هم چشمانتان را محافظت میکند استفاده کنید.

برای جلوگیری از حوادث هرگز مشروبات الکلی قبل یا در حال راندن مصرف نکنید. حتی مقدار کمی مصرف اینگونه مشروبات میتواند بر روی کنترل وسیله نقلیه تاثیر گذارد.

## نکات امن راندن

### چگونگی حالات بدن روی موتور

موتورسوار ایمن با صحیح قرار گرفتن حالات بدن در زمان راندن شروع میشود.

۱- آرنج دستان خود را در حالت راحت و قابل انعطاف بگیرید.

۲- خودتان را بر روی زین تنظیم کنید بطوریکه دستان و شانه هایتان راحت باشند.

۳- با دید باز و گسترده نگاه کنید و به یک نقطه خیره نشوید.

۴- زانوهایتان را نزدیک باک بنزین نگاه دارید.

### پیچیدن

هنگام موتورسواری وقتی که فرمان خود را به سمت چپ یا راستی چرخانید ، فشار گریز از مرکز در جهت قائم به جهتی که

موتور سیکلت در آن سمت در حال حرکت است وارد میشود.

فشار گریز از مرکز به نسبت سرعت بالاتر و میزان پیچ افزایش میابد. در زمان پیچیدن، سرعت را به منظور کاهش اثرات "فشار گریز از مرکز" کم نمائید.

 **اخطار:**

**با یک دست راندن خطرناک است**

دو دست را محکم روی دسته فرمان قرار دهید. و دو پا را روی جا پایی ها بگذارید. تحت هیچ شرایطی هر دو دست نباید از روی فرمان برداشته شود چرا که بسیار خطرناک میباشد.

هنگام راندن از تلفن موبایل استفاده نکنید که میتواند به تصادف مرگبار ختم شود.

در هنگام پیچیدن ، دنده معکوس ندهید. سرعتتان را قبل از رسیدن به پیچ کاهش دهید

### ترمز کردن

برای بی خطر راندن، ضروریست که تکنیکهای ترمز زدن را کاملا بیاموزیم.

۱. گاز را رها کنید و گاز ندهید

۲. موتور را در حالت صاف قرار دهید

۳. به تدریج زیاد کردن فشار بر ترمز ، ایمن تر میباشد

۴. هرگز در زمان ترمزگرفتن در سرعت بالا، کلاچ را همزمان نگیرید

۵. هر دو ترمز را با هم بگیرد

۶. در سراسیمی ، پیچ یا جاده خیس، گاز را رها سازید و دنده را کاهش دهید که این عمل خود همانند ترمز گرفتن عمل میکند.

این عمل باعث میشود که بخاطر سرعت بالا کنترل را از دست ندهید.

### دلایل ضعف ترمز

۱- اگرلنت ترمزها یا صفحه دیسک خورده شده و ازبین رفته باشد ویا اگرآب یا روغن روی آنها باشد، عملکردهای لازم انجام نمی

پذیرد و ترمز خوب کار نخواهد کرد.

۲- حتی وقتیکه ترمزها سالم باشند و درست کار کنند، اگر سطح جاده خیس باشد و یا تایرها صاف باشند، تایرها سطح اتکا بر روی سطح زمین را از دست میدهند و زمان توقف زیادتر میشود.

۳- تقریباً ۶۰٪ تاثیر ترمز از دیسک جلو مییابد. استفاده نکردن از ترمز جلو باعث ضعف در توقف میشود.



#### اخطار

با زیاد شدن سرعت، فاصله و زمان توقف هم زیاد میشود. از فاصله مابین خود با وسیله نقلیه یا مانع جلوی خود اطمینان حاصل کنید.

استفاده از ترمز جلو یا ترمز عقب به تنهایی خطرناک بوده و میتواند وسیله نقلیه را روی زمین بکشد و باعث از کنترل خارج شدن بشود. هر دو ترمز را با هم بگیرید و در جاده های خیس و سطوح لیز احتیاط کنید.

ترمز گرفتن ناگهانی روی سطوح لیز و سطوح نا مطمئن میتواند کنترل را از دست موتورسوار خارج سازد.

## ۵

### نکاتی برای ایمن راندن

#### نصب وسایل جانبی و نکته های ایمنی

دقت زیادی درانتخاب و استفاده ازوسایل جانبی موتور سیکلت خود به خرج دهید. اضافه کردن وسایل نامناسب میتواند منجر به شرایط ناامن گردد. نمایندگی میتواند شما را در انتخاب وسایل جانبی با کیفیت یاری دهد. وقتی لوازم جانبی انتخاب میکنید ، دقت نمایید که آن وسایل نباید جلوی نور چراغ، گردش فرمان، کمک فنرها و فاصله موتور تا زمین را مانع شوند. اگر از

پوشش روی باک استفاده میکنید، اطمینان حاصل کنید که چنین پوششی بین در باک و بدنه قرار نمیگیرد. قطعات الکتریکی اضافی نباید از سیستم بارگیری الکتریکی وسیله نقلیه مشخص فراتر رود (گنجایش باطری ومولد برق)

## کنترل آلودگی

تمامی موتورسیکلت‌های tvs برای آنکه مطلوب ترین مصرف سوخت بهینه سازی شده و کمترین میزان دی اکسید کربن را تولید کنند در کارخانه آزمایش شده اند. تنظیمات قسمت سوخت رسانی را دست کاری نکنید چرا که این ممکن است به مصرف بیشتر سوخت و تولید بیشتر دی اکسید کربن ختم شود.

اگر وسیله نقلیه به هرگونه تنظیماتی احتیاج دارد، لطفاً با نزدیک ترین نمایندگی و مرکز سرویس دهی مجاز مشورت نمائید. با وجود اینکه مراقبت و توجه کامل در کارخانه برای اطمینان حاصل کردن از آلاینده‌گی در حد مورد قبول انجام گردیده، ولی صاحب وسیله نقلیه نیز میبایست موتورسیکلت را با چک کردن دائمی بوسیله مراجعه به مکانهای مجاز TVS آنرا به خوبی نگهداری نماید.

شماره شناسایی وسیله نقلیه

شماره شاسی و موتور تنها وسیله شناسایی متمایز کننده وسیله نقلیه شما از موتورهای مشابه دیگر میباشد. این شماره ها همچنین جهت سفارش قطعات و اطلاعات مرتبط و مخصوص به نمایندگی مجاز کمک میکند.



بر روی طرف راست لوله فرمان شماره شاسی حک شده است (همانطور که در تصویر میبینید).



شماره سریال موتور روی قسمت چپ محل کارتال همانطور که در عکس نشان داده شده حک شده.

۷

اکلید بوق

- ۲ کلید راهنما
- ۳ دستگیره کلاچ
- ۴ کلید پلیسی
- ۵ کلید نور بالا و پائین
- ۶ آئینه چپ
- ۷ کیلومتر دیجیتال
- ۸ سویچ و قفل فرمان
- ۹ سیلندر ترمز(جلو)
- ۱۰ آئینه راست
- ۱۱ کلید قطع انجین
- ۱۲ دسته ترمز جلو
- ۱۳ دسته گاز
- ۱۴ کلید خاموش و روشن کردن چراغ جلو
- ۱۵ کلید استارت الکتریکی
- ۱۶ درب باک بنزین



^

## محل قرارگیری اجزا-نمای سمت چپ موتورسیکلت

۱ محور چرخ جلو

۲ پوشش فیلتر بنزین EFI

پدال دنده ۳

۴ جک وسط

۵ جک بغل

۶ جاپایی جلو

۷ جاپایی عقب

۸ محور چرخ عقب

۹ ساری گارد

۱۰ اقاب بغل

محل قرارگیری  
نمای سمت راست  
موتورسیکلت



اجزا-

۱ صفحه دیسک جلو

۲ مهره چرخ جلو

۳ پمپ ترمز جلو

۴ شمع

۵ گیج روغن

۶ پدال ترمز عقب

۷ جاپایی جلو

۸ قاب بغل

۹ جاپایی سرنشین عقب

۱۰ اگزوز کامل

۱۱ صفحه دیسک عقب

۱۲ مهره محور چرخ عقب

۱۳ پمپ ترمز عقب

۱۴ دریچه هوا



## محل قرارگیری اجزا-نمای جلو و عقب موتورسیکلت

### نمای جلو

- ۱ پلاک جلو
- ۲ چراغ راهنما جلو چپ
- ۳ چراغ جلو
- ۴ رادیاتور روغن
- ۵ گارد جلو
- ۶ چراغ راهنما جلوراست
- ۷ چراغ روز

### عقب

- ۱ چراغ راهنما عقبراست
- ۲ پلاک عقب
- ۳ شبرنگ گلگیر عقب
- ۴ چراغ راهنما عقب چپ
- ۵ چراغ خطر عقب
- ۶ دستگیره صندلی

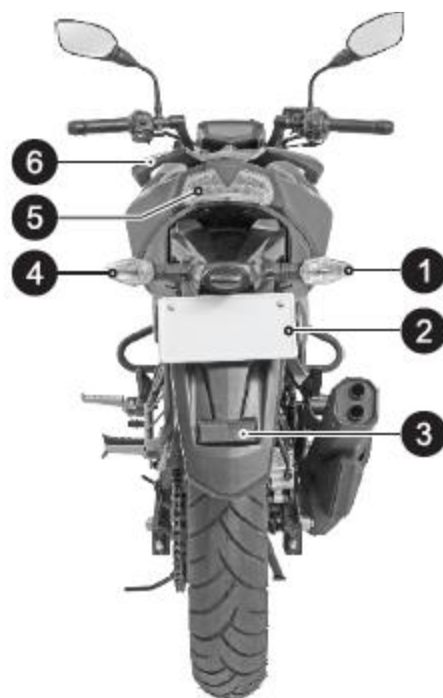

## کلید سوئیچ

موتور آپاچی شما یک جفت کلید سوئیچ مثل هم دارد. این کلیدها برای برق موتور، درب باک و قفل صندلی میباشد.

## سوئیچ و قفل فرمان

جریان برق را در موتور قطع و وصل و فرمان را قفل میکند.

**1- حالت خاموش (Off).** تمامی سیستم های الکتریکی موتور، غیرفعال میگردد. کلید می تواند از قفل خارج شود.

**۲- روشن ( حالت On ) :**

تمام جریان برق فعال و موتور روشن میشود در حالت کار کردن کلید را نمیتوان خارج نمود

\*توجه: پس از چرخاندن کلید، تمام مدارهای الکتریکی جهت عیب یابی بصورت خودکار فعال می شود لذا خواهشمند است تا خاموش شدن کامل این علائم اقدام به استارت زدن ننمایید.

توجه:

وقتی کلیداستارت را باز میکنید ، صدایی از پمپ بنزین شنیده می شود که طبیعی است. لذا از روشن و خاموش کردن مکرر کلید اجتناب کنید تا از کارکرد غیرضروری پمپ بنزین جلوگیری شود.

### ۳- حالت قفل

فرمان آپاچی ۲۰۰ شما میتواند در هر یک از جهات راست یا چپ قفل شود. دسته فرمان را تا انتهای چپ یا راست بگردانید و کلید را وارد کرده و از "خاموش" به سمت "قفل" بگردانید. تمامی مدارهای الکتریکی در این حالت قطع میگردند و فرمان قفل میشود.

کلید را که وارد کنید و بسمت " روشن " یا " خاموش " بگردانید فرمان آزاد میشود.



## کیلومتر دیجیتال

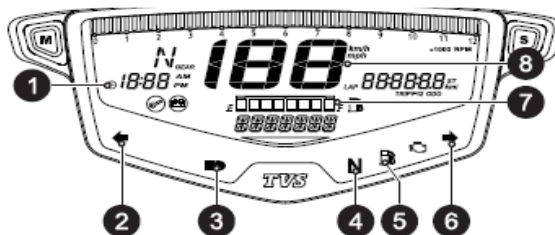

### توجه

با وارد کردن کلید و چرخاندن آن ، صفحه سرعت کیلومتر و لامپها بدون فعال کردن قسمتهای دیگر روشن میشوند. صفحه سرعت کیلومتر بصورت خودکار، خود را عیب یابی می کند. بنابراین تا نمایان شدن عبارت "RACE ON" روی صفحه شکیبایی فرمایید.

### اخطار

هرگز سعی نکنید هنگامی که فرمان موتورسیکلت شما قفل میباشد آنرا حرکت دهید زیرا ممکن است تعادل خود را از دست بدهید.



احتیاط

رها کردن کلید در حالت "ON" برای مدت طولانی باعث تخلیه باطری میشود (وقتی موتور خاموش است). کلید را خارج کنید.

همیشه در زمان پارک موتور سیکلت، فرمان را قفل نمایید.

۱ ساعت دیجیتال

تنظیمات ساعت صفحه کیلومتر بصورت وضعیت ۱۲ ساعته میباشد.

شاخص راهنمای سمت چپ ←

زمانی که چراغ راهنما سمت چپ فعال باشد شروع به چشمک زدن میکند



توجه:

اگر باطری در زمان سرویس قطع و وصل شود، ممکن است مجبور شوید ساعت را مجدداً تنظیم نمایید (در صفحه؟؟؟ توضیح داده شده).

۱۳

۳ چراغ نشانگر نور بالا (D)

زمانی که کلید چراغ جلو در وضعیت نور بالا است روشن می شود

۴ چراغ خلاصی دنده (N)

زمانی که موتور در حالت خلاصی دنده است چراغ (N) روشن است و اگر دنده از حالت خلاصی خارج شود، خاموش میشود.

۵ نشانگر پایینبودن سوخت (P)

زمانیکه سطح سوخت به حداقل سطح پایین می‌رسد چراغ چشمک می‌زند. زمانیکه سوخت به کمتر از حداقل سطح پایین می‌رسد بطور مداوم چشمک می‌زند.

۶ شاخص راهنمای سمت راست

زمانی که چراغ راهنمای سمت راست فعال باشد شروع به چشمک زدن میکند

۷ نشانگر سوخت

خطوط دیجیتالی مقدار تقریبی سوخت موجود در باک را نشان می‌دهد. هشت درجه برای نشان دادن مقدار سوخت موجود در باک وجود دارد.



زمانیکه باک بالای ۱۰/۵ لیتر (حدود باک پر) پر شود، همه هشت درجه نمایش داده خواهند شد. زمانیکه سوخت باک به نیم می‌رسد (تقریباً ۶/۵ لیتر) نشانگر سوخت فقط چهار درجه را نشان می‌دهد

زمانیکه سوخت به حداقل سطح ایمن (تقریباً حدود ۳/۵ لیتر) میرسد نمایشگر سوخت فقط یک درجه را نشان میدهد



زمانیکه سوخت به کمتر از حداقل سطح ایمن حدود ۲/۵ لیتر میرسد نشانگر پایین بودن سوخت شروع به چشم‌کزدن می‌کند و یک درجه

قابل مشاهده خواهد بود. در این حالت با کلاً فاصله باید پر شود. زمانیکه سطح سوخت به ۱/۸ لیتر میرسد هیچ درجه دیگری

قابل مشاهده نخواهد بود و نشان دهنده پایین بودن سوخت است و بطور مداوم چشم‌کمیزند.



**احتیاط**

قبل از اینکه کلید را برای روشن شدن بچرخانید، از میزان کافی بودن بنزین ۲/۵ لیتر در باک مطمئن شوید. قبل از روشن کردن موتور

علامت کم بودن بنزین نباید نمایان شود.

جهت جلوگیری از خشک کار کردن پمپ بنزین، هرگز وسیله نقلیه تان را زمانیکه علامت کم بودن بنزین روشن است، بیش از ۵ کیلومتر نرانید.



اگر تمام درجه های سطح سوخت در صفحه کیلومتر در حال چشم‌کزدن هستند و یک پیام خطا 'CHECK FUEL SENSOR'

"سنسور سوخت چکش شود" در پایین‌نظر ظاهر گردید، با نزدیکترین مرکز نمایندگی مجاز موتورسیکلت تماس بگیرید

## ۸ سرعت کیلومتر

بطور پیش‌فرض مانیکهمو تور روشن می‌شود سرعت تورسیکلترابر حسب کیلومتر بر ساعت نشان می‌دهد. سرعت سنج می‌تواند بر حسب مایل بر ساعت نیز تغییر کند، تغییر حالت بین کیلومتر بر ساعت و مایل بر ساعت با استفاده از کلید های تغییر حالت (مایل و کیلومتر) امکان پذیر است. (به صفحه ؟؟؟؟ رجوع شود)

**100** kms/h  
mph

**i** توجه: اگر کلید مو تورسیکلتر را بحالت روشن رها کنید و آنرا بیش از ۳ دقیقه بدون حرکت نگه دارید، " پیغام خطا

سنسور کیلومتر چکشود "CHECK SPEED SENSOR" را خواهید دید که این پیغام طبیعی می باشد.

**i** توجه: چنانچه در زمان حرکت پیغام خطا "سنسور کیلومتر چکشود" (CHECK SPEED SENSOR) ملاحظه شد، به

نزدیکترین نمایندگی مجاز خدمات پس از فروش تماس بگیرید.

۹ نشانگر دور موتور/کیلومتر پیمایش ۱ و ۲/نشانگر پیمایش /، نشانگر سرعت بالا/، نشانگر کوتاه ترین زمان

دستورالعمل برای تنظیم هر مدل در صفحه بعد آمده است .

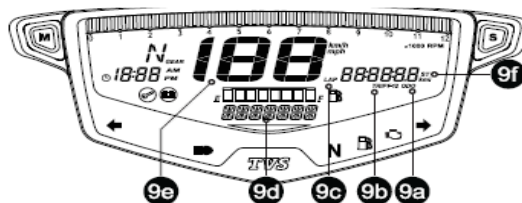

### ۹الف. کیلومتر شمار

کیلومتر شمار، کل مسافت طی شده توسط موتور سوار بر حسب کیلومتر یا مایل بر ساعت (بنا بر تنظیمات درخواستی کاربر) ثبت می کند. عددی که بعد از نقطه نشان داده میشود به معنی یک دهم کیلومتر یا مایل میباشد. کیلومتر را در حالت ODO قرار داده تا بتوانید آن را بخوانید.

۹ب. کیلومتر شمار سفر:

در حالت ODO یکبار وبعد دو بار کلید MODE را فشار دهید. فاصله پیمایش متری سفر یک یا دو را وارد نمایید. مسافت سنج سفر، مسافت پیموده شده سفر را به کیلومتر یا مایل به شما نشان میدهد.

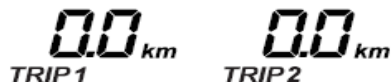

مسافت سنج سفر علامت اعشاری دارد که یک دهم کیلومتر یا یک دهم مایل را نشان میدهد. حالت‌های اندازه گیری دو سفر مختلف

'TRIP 1' و 'TRIP 2' برای راحتی کار دوموتور سوار مختلف برای اندازه گیری سفرهایشان مشخص میکند

زمان لپ یا **LapTimer** اشاره به زمان پیمودن یک مسیر (بین دو نقطه) را دارد. در حالت دوم سفر (Trip) کلید Mode را یکبار فشار دهید تا اینکه زمان سنج LAP انتخاب گردد. پس از اینکه Lap را بر روی صفحه کیلومتر مشاهده کردید، کلید SET را بیش از ۱ ثانیه نگه دارید. پس از تنظیم و وارد کردن اطلاعات اعداد lap timer شروع به چشمک زدن میکنند. هنگامی که سرعت موتور به بیش از ۳ کیلومتر در ساعت میرسد Lap Timer شروع به کار میکند و پس از شروع این فرایند، روی صفحه کیلومتر ثابت واز حالت چشمک زن خارج میشود. Lap Timer دوباره پس از اینکه سرعت به کمتر از ۳ کیلومتر برسد، به حالت چشمک زن بر میگردد. زمانی که وسیله نقلیه را به حالت خلاص فرا دهید چشمک زدن متوقف خواهد شد. برای شروع تایمر برای دور جدید باید حالت را یکبار تغییر داده یا کلید استارت را یکبار خاموش و روشن کنید.

LAP 00:00:00

 توجه

Lap Timer فقط زمانی استفاده میگردد که کلید Mode فعال شده باشد.

### ۹ج: نمایش عددی حروفی

در زمانی که کلید موتور در حالت باز (ON) باشد نمایشاخطار اتوماتیک عددی حروفی خود تشخیصی ظاهر میشود که اشاره به اطلاعاتخطا و عدم خطا می باشد.

### ۹د: شاخص سرعت بالا

شاخص سرعت بالا حد اکثر سرعتی که توسط موتور سوار به کیلومتر یا مایل بر ساعت پیمایش میشود را ثبت میکند. شما میتوانید رکورد ثبت شده را پاک و رکورد جدید را ثبت نمائید. برای تنظیم دوباره ثبت سرعت بالا به صفحه **؟؟؟** رجوع شود. حالت سرعت بالا را در زمانی تنظیم کنید که بخواهید حد اکثر سرعت رفته شده توسط موتور سوار را بسنجید.

هر وقت که رکورد سرعت پیمایش شده بیشتر از قبل شود ، شاخص سرعت کیلومتر "Achieved High Speed" را روی صفحه بصورت چشمک زن نمایش میدهد تا زمانی که سرعت موتور به زیر ۳ کیلومتر در ساعت برسد. بجز در حالت "Time Mode" در بقیه حالتها "Achieved High Speed" تکرار می شود.

**120** <sup>km/h</sup>

 توجه

حد اکثر سرعت پیمایش شده تنها در زمانی نمایش داده خواهد شد که در حالت "High Speed" تنظیم شود.

نشانگر حداکثر سرعت با پیمایش یک کیلومتر بر ساعت از صفحه محو می شود. "حد اکثر سرعت" تا زمانیکه بصورت دستی به حالت اول و راه اندازی مجدد شود، ثبت قبلی را نمایش میدهد و زمانیکه دوباره راه اندازی شود ، حداکثر سرعت پیموده شده بصورت صفر نمایش داده میشود.

#### ذ۹. نشانگر ثبت شتاب صفر تا شصت کیلومتر(شتاب سنج)

گزینه "SHORTEST TIME" (بر اساس تنظیمی که صورت پذیرفته) حد اقل زمان مورد نیاز برای رسیدن به سرعت ۶۰ کیلومتر یا ۴۰ مایل بر ساعت را ثبت میکند. چنانچه رکورد جدیدی را خواستید ثبت نمائید، میتوانید "SHORTEST TIME" را دوباره تنظیم کنید تا از رسیدن سرعت توسط موتور سوار به یک سرعت خاص آگاه شوید.

BEST RECORD 9.9  
LAST RECORD 0.0<sup>ST</sup>



زمانیکه که کلید سوئیچ را روشن میکنید (ON)، حداقل زمانی که تا کنون برای رسیدن به سرعت (۴۰ مایل یا ۶۰ کیلومتر بر ساعت) ثبت گردیده روی صفحه کیلومتر نمایش داده میشود. با ثبت رکورد جدید، آن سرعت جدید نمایش داده میشود.

بهترین رکورد زمانی بدست آورده شده و ثبت گردیده ، یا آخرین رکوردی کههر موتورسوار به سرعت ۶۰ کیلومتر بر ساعت رسیده، در حالت حد اقل زمانممکن (SHORTEST TIME)نمایش داده میشود. شما میتوانید آخرین رکورد ثبت شده را حذف و رکورد جدید را ثبت نمائید. رکورد جدید بطور اتوماتیک جایگزین رکورد قبلی میشود.

۱۰ کلید تغییر حالت دور موتور / ۱۱ اندازه گیر دور موتور / ۱۲ سفر / ۱۳ شاخص نشان دهنده دنده / ۱۴ شاخص زمان سرویس / ۱۵ شاخص باطری ضعیف / ۱۶ چراغ عیب یاب

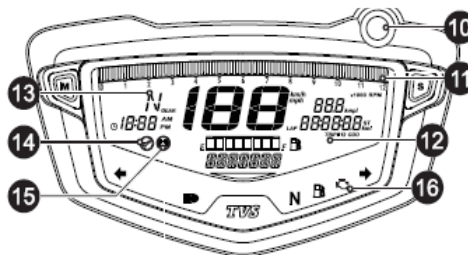

## ۱۰- کلید تغییر حالت دور موتور

این نشانگر زمان مناسب برای تعویض دنده را نشان می دهد و

موتورسوار نمی تواند سطوح نشانگر دور بر دقیقه را بر حسب سواری خود مضر بیاز ۱۰۰۰ تا ۱۲۰۰۰ دور بر دقیقه تنظیم کنند. هنگامیکه نشانگر

دور موتور از حد مجاز عبور کند، نشانگر قرمز رنگ در کیلومتر دیجیتال روشن می شود و نشان می دهد که موتورسوار

باید دنده را بپهنده بالاتر تعویض کند.



توجه

شاخص دور موتور و دنده در زمانیکه موتور خلاص باشد یا دنده ۵ باشد، روشن نمیشود.

۱۱ اندازه گیر دور موتور

کیلومتر پیمایش شده سرعت موتور را ضربیاز ۱۰۰۰ دور بر دقیقه نشانمی دهد. (دور بر دقیقه)



## ۱۲ سفر F Trip

این نشانگر (🛢️)، به موتور سوار اعلام میدارد که میزان سوخت رو به پایان است و در این هنگام نشانگر شروع به چشمک زدن می کند و پس از مشاهده TRIP F فقط یک کیلومتر یا شش دهم مایل دیگر می توانید به راندن ادامه دهید.



این نشانگر پساز سوخت گیری و طی مسافتی، از صفحه پیاکمیشود. زمانیکه بنزین تا حداقل سطح یک درجه یا سطح ایمن ۲.۵ لیتر پرنشود، نمایشگر در حالت "Trip F" قرار دارد. عبارت "Trip F" را با هر بار روشن کردن موتور مشاهده خواهد شد و بصورت دستی قابلیت فعال یا غیرفعال شدن را ندارد. اگر سوخت در حداقل سطح ایمن باقیبماند، "نوشتته عبارت Trip F" حتی پس از خاموش کردن موتور ثبت میگردد و پس از روشن کردن مجددا ظاهر میگردد.

۱۳ شاخص نشان دهنده دهنده

شاخص نشان دهنده موقعیت دهنده ها را در صفحه نمایشگر دیجیتال نشانمی دهد.



## ۱۴ شاخص زمان سرویس

اگر موتور سیکلت شما نیاز به سرویس داشته باشد، هنگامی که کلید استارت روشن شد، یکاً یکونبانه آچار برای ۱۰ ثانیه چشمک می زند بعد از یک چرخه خود تشخیصی، کیلومتر علامت  همچنان روشن میماند تا موتور سیکلت سرویس و مجدداً تنظیم شود. در این صورت به نزدیک ترین تعمیرگاه مجاز TVS مراجعه فرمایید.



توجه

اگر پیام "Check Gear Sensor" را مشاهده کردید ، با نزدیک ترین مرکز تعمیرات مجاز TVS تماس حاصل نمایید.

این شاخص فقط بر اساس مسافت (کیلومتر/مایل) فعال میگردد و جنبه آگاهی دادن به موتورسوار را دارد. ما به مشتریهایمان توصیه میکنیم که برنامه سرویس دهی را ثبت و کنترل کنند.

## ۱۵ شاخص باتری ضعیف

هنگامیکه شمارژ باتری خیلی کم است یا یک نوبت ناماد باتری روشن نمیشود. در این صورت بهترین تعمیرگاه مجاز TVS مراجعه نمایید..

## ۱۶ نشانگر عیب یاب

زمانی که ECU خطایی را تشخیص دهد چراغ عیب یاب روشن می شود

اگر چنانچه چراغ عیب یاب به حالت چشمک زن بر روی صفحه نمایش ظاهر شد  سریعا با نزدیک ترین مرکز مجاز TVS تماس حاصل فرمایید. .

باز کردن سوئیچ	روش کردن موتور	نشانگر عیب	حالت
----------------	----------------	------------	------

روشن	خاموش	روشن	سالم
روشن	روشن	خاموش	سالم
روشن	روشن	روشن	عیب / خطا

### کلید تنظیمات

ترتیب کلید تنظیمات "Mode" به شرح زیر میباشد:

۱.ODO سرعت کیلومتر

۲.TRIP(1)سفر ۱

۳.TRIP(2)سفر ۲

۴. LAP TIMER زمانسنج لپ

۵.HIGH SPEED سرعت بالا

۶.SHORTEST TIME MODE حالت کوتاه ترین زمان

هر فشاری بر کلید مود Mode نمایش صفحه را به حالت دیگر عوض مینماید. مراتب زیر را برای تغییر حالت‌های مختلف در صفحه نمایش دنبال کنید.

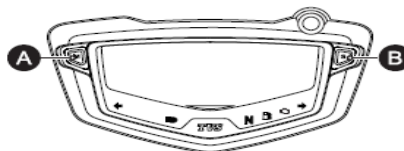

۲۰

کلید MODE و تنظیمات در دو طرف صفحه نمایش برای تغییر دادن حالات بین گزینه های مختلف میباشد. همچنین برای تنظیم مایل بجای کیلومتر، ساعت، دور موتور و غیره میباشد.

اگر موتور را در حالت های ODO یا METERTRIIP خاموش کرده باشیم، مجددا همان گزینه های وارد شده "متری" پس از روشن کردن موتور روی صفحه کیلومتر ظاهر میگردد. وقتی موتور را خاموش میکنیم، اگر صفحه نمایش موتور در حالتی غیر از حالت های بالا قرار بگیرد، در روشن کردن بعدی، شاخص مسافت و کیلومتر، روی صفحه نمایش ظاهر میگردد.

۱- در حالت مسافت سنج یا ODO، کلید Mode را ۲ یا ۳ بار فشار دهید تا به حالت  برسید. سپس

اگر کلید Set Bottom را برای چند ثانیه در حالت Trip 1 & 2 فشار دهید، حالت‌های مذکور دوباره تنظیم و از نو

شروع بکار خواهند کرد.

۲- جهت تنظیم کردن زمان سنج LAP کلید Mode را تا زمانیکه زمان سنج  ظاهر شود، فشار

دهید. این حالت زمان سنج که توسط موتور سوار مختلف ایجاد گشته، در حافظه ای نگه داری نمیشود و با هر بار

خاموش و روشن کردن وسیله و یا تعویض موتور سوار، زمان سنج از نو تنظیم میگردد.

۳- برای تنظیم حالت سرعت بالا، کلید Mode را فشاردهید و نگه دارید تا عبارت  روی صفحه نمایش ظاهر

گردد. سپس برای دوباره تنظیم کردن این حالت از حالت تنظیم گردیده قبلی، کلید SET را برای چند ثانیه ای فشار

دهید.

 توجه کنید که کلید های SET و MODE در حالتیکه سرعت موتور در حالت های مربوطه به بیشتر از ۱۰

کیلومتر بر ساعت / ۶ مایل برسد، دیگر کار نخواهند کرد.

۴- کلید MODE را فشار دهید تا صفحه نمایش به  تغییر کند و در این حالت می‌توانید

گزینه (SHORTEST TIME) کوتاه‌ترین زمان) را تنظیم نمایید. برای تنظیم مجدد کلید SET را فشار دهید و چند

ثانیه ای نگاه دارید.

۵- کلید MODE را یکبار دیگر فشار دهید تا صفحه نمایش به ODO بازگردد.

## تنظیم کیلومتر یا مایل بر ساعت

- اطمینان حاصل کنید که صفحه نمایش در حالت ODO باشد

- کلید حالت (MODE) رافشار داده‌ونگهدارید تا مایلبر ساعت در صفحه نمایشگر شروع به چشم‌مکز دن کند.
- کلید تنظیم (SET) را در حالت مایلبر ساعت انتخاب کنید. آیکون حالت مایلبر ساعت به‌طور گردشیرا بیک دور کامل، قابل مشاهده می باشد.
- برای تغییر مجدد صفحه نمایش به کیلومتر بر ساعت (KMPH) کلید حالت (MODE) رافشار داده‌ونگهدارید تا حالت کیلومتر بر ساعت در صفحه نمایش شروع به چشم‌مکز دن کند کلید تنظیم (SET) رافشار داده تا حالت کیلومتر بر ساعت (KMPH) انتخاب شود. آیکون حالت کیلومتر بر ساعت را بیک دور کامل، قابل مشاهده می باشد.

### تنظیم ساعت دیجیتال

- کلید حالت (MODE) رافشار داده‌ونگهدارید تا آیکون MPH در صفحه نمایشگر شروع به چشم‌مکز دن کند.
- کلید حالت (MODE) را مجدداً فشار داده‌ورها کنید تا آیکون ساعت شروع به چشم‌مکز دن کند.

- در زمانی که کلید تنظیم (SET) را فشار می‌دهید CLOCK MODE در صفحه نمایشگر ظاهر می‌شود و اعداد قسمت ساعت شروع به چشم‌کزدن می‌کند.
- اکنون با فشردن کلید حالت (MODE) در حالی که هر قدم دقیقه جهت افزایش در حال چشم‌کزدن است، فشار دهید.
- با فشردن مجدد کلید تنظیم (SET) رقم دقیقه تنظیم شده و فرمت AM و PM ساعت شروع به چشم‌کزدن می‌کند.
- کلید حالت (MODE) را برای تغییر حالت از AM به PM فشار دهید.
- کلید "SET" را یکبار دیگر فشار داده تا فرمت ساعت تنظیم شده و یا از حالت تنظیمات خارج گردد.
- با فشردن دوباره کلید "SET" فرمت ساعت را تغییر دهید و از تنظیمات ساعت می‌توانید خارج شوید.

تنظیم دور موتور روی صفحه

- کلید Mode را فشار دهید و نگه دارید تا آیکون MPH در صفحه شروع به چشمک زدن نماید.
  - کلید Mode را فشار دهید و آن را رها نمائید تا اینبار آیکون RPM شروع به چشمک زدن نماید.
  - کلید SET را فشار دهید تا به تعویض تنظیمات حالت RPM برسید و سپس آیکون Shift Rpm در صفحه ظاهر میشود. که تنظیم قبلی RPM ظاهر گشته و چراغ LED روشن میشود.
  - در این حالت کلید MODE را فشار دهید که RPM را با ضربیهای ۱۰۰۰ زیاد کنید. به محض اینکه شما عملیات تنظیم کردن را به پایان بردید، چراغ صفحه خاموش میگردد.
  - با فشار دادن کلید SET از تنظیمات خارج می شوید. به محض اینکه تنظیم RPM تمام شد، تا زمانیکه از این حالت خارج شوید چراغ LED روشن می ماند.
- i** توجه داشته باشید که در حالت پیش فرض، RPM از قبل روی ۷۰۰۰ دور قرار داده شده.

## سیستم خنک کننده (رادیاتور)

موتور آپاچی ۰۲۰ با یک سیستم خنک کننده روغن (رادیاتور) با حفاظ مخصوص برای بهتر خنک نگه داشتن موتور درست شده.



یک رادیاتور روغنی در جلوی موتور کار گذاشته شده بطوریکه عمر موتور را افزایش می دهد و از داغ شدن انجین جلوگیری می کند.

## دریچه هواکش سوخت

آپاچی ۲۰۰ با یک دریچه هوا در قسمت راست منبع سوخت طراحی گردیده. این دریچه، هنگام حرکت موتور، هوا را دقیقاً به بالای شمع میفرستد. هوایی که به بالای شمع برخورد میکند، شمع را خنک کرده و دمای آن را در یک سطح مطلوب نگاه میدارد. بدون اینکه از موتور کمکی بگیرد سطح دما را کاهش میدهد. که این موجب زیاد شدن عمر انجین میگردد.



## کلیدهای کنترل سمت چپ

۱- کلید بوق (هشدار دهنده صوتی): کلید بوق را که علامت شیپور  روی آن است را برای بوق زدن فشار دهید.

بوق برای جلب کردن توجه دیگر رانندگان میباشد که در خطرند.

- ۲- کلید راهنما سمت چپ : ← کلید راهنما سمت راست → زده ایم، چراغ همانطرف، شروع به چشمک زدن میکند. برای خاموش کردن راهنما فقط کلید را به سمت داخل فشار دهید.
- ۳- دستگیره کلاچ: برای به حالت خلاص درآوردن موتور، کتی کلاچ را به داخل فشار دهید. کلاچ برای تعویض دنده بکار میرود.

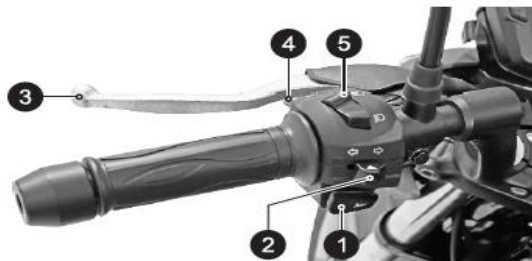

۴- کلید نشانگر "سبقت" یا "گذر": این کلید را فشار دهید تا چراغ اصلی موتور را به حالت چشمک زن در آورید. این برای وسایل نقلیه ای که در طول روز در حال سبقت از روبرو هستند بکار میرود. چنانچه این دکمه را در زمانیکه چراغ خاموش میباشد و در طول روز بزنید، نور بالای چراغ شروع به چشمک زدن خواهد کرد. در زمان شب و تاریکی هوا و زمانیکه چراغ روشن میباشد، نور چراغ را از بالا به پائین یا برعکس تغییر میدهد. اگر این کلید در زمانیکه موتور خاموش است فشار دهید، چراغ با ۵۰٪ روشنائی نور پردازی میکند.

۵- کلید نور بالا و پائین: در زمانی که چراغ روشن است، قسمت انتهای بالای کلید چراغ را جهت نور بالا فشار دهید (D) و قسمت انتهایی پایین همان دکمه را برای نور پائین فشار دهید.

**اخطار:**

عدم استفاده صحیح از راهنما و روشن و خاموش کردن چراغ‌ها ممکن است به تصادف ختم شود.

از نور بالا و پائین نیز باید بطور صحیح و متناسب با شرایط جاده و بر اساس جلوگیری از مزاحمت برای دیگر رانندگان استفاده گردد.

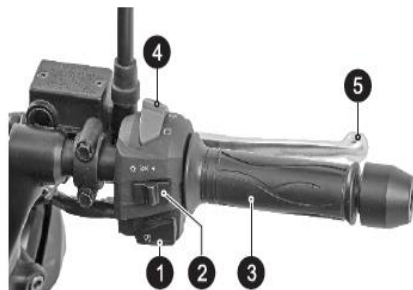

- ۱-  کلید استارت الکتریکی: از خلاص بودن دنده اطمینان حاصل نمائید یا قبل از استارت زدن کلاچ بگیرید. پس از روشن شدن موتور کلید استارت را رها نمائید.

چنانچه کلید استارت را بیش از ۳ ثانیه مداوم فشار دهید، استارت تر موتور بطور اتوماتیک قطع میگردد و موتور استارت نمی زند. در صورتی که کلید را رها کنید موتور بعد از سه ثانیه دوباره استارت خواهد خورد.

۲۴

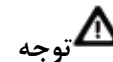

قبل از استارت زدن موتور، کلید موتور Cut Off را به سمت ON بگردانید. پس از روشن شدن موتور، سریعاً کلید استارت را رها کنید.

۲- کلید چراغ جلو:

چراغ جلو سه حالت دارد. این سه حالات در زیر توضیح داده میشوند:



**Off:** زمانیست که کلید بر روی علامت '●' قرار گرفته که در این حالت چراغ پشت صفحه کیلومتر روشن و چراغ فرعی جلو نیز روشن می شود و بقیه چراغ ها خاموش باقی میمانند.

**PO:** زمانی که کلید روی این علامت '☰☱☲☳' گذاشته شود. در این حالت چراغ پشت صفحه کیلومتر، چراغهای فرعی، چراغ پلاک و چراغ عقب روشن شده و فقط چراغ اصلی جلو خاموش خواهد ماند.

**ON:** در این حالت زمانیکه موتور روشن و در حال کار کردن است و کلید بسمت '☀' قرار می گیرد، چراغ جلو هم با بقیه چراغهای دیگر که در بالا ذکر گردید روشن میشود.

زمانیکه سویچ موتور را به سمت روشن شدن میگردانیم وموتور هنوز خاموش است، چراغ جلو فقط با ۵۰٪ قدرت و برای ۱۰ ثانیه روشن میشود. حال اگر کلید استارت را فشار دهید، چراغ جلوه طور اتوماتیک خاموش گردیده و همینکه کلید استارت رها شد، مجددا چراغ جلو روشن میگردد. در حالتیکه موتور رابیشاز ۲۰ ثانیه در حالت سکون قرار دهیم، ۵۰٪ نور چراغ بطور اتوماتیک کم خواهد گردید.

۳- **دستگیره گاز:** ترکیب سوخت و هوا که به داخل انجین فرستاده میشود کنترل می کندو سرعت موتور را نیز تنظیم می کند. دسته گاز را به طرف خلاف عقربه ساعت بچرخانید تا به سرعت موتور بیفزائید و برای کاهش سرعت برعکس عمل نمایید.

۴- **کلید خاموش کردن موتور:** این کلید  برای خاموش کردن موتور و فعال نگاه داشتن بقیه سیستم برق DC بکار میرود. جریان برق استارت غیر فعال گشته و از استارت زدن مجدد موتور جلوگیری میکند. برای دوباره استارت زدن، کلید را بسمت بگردانید. 

۵- **دسته ترمز جلو:** یک جریان هیدرولیکی که سیستم ترمز جلو را کنترل می کند. ترمز جلو بوسیله فشار دادن آرام دسته ترمز به سمت دسته فرمان به کار می افتد. هنگام ترمز گرفتن، چراغ ترمز روشن میگردد.

۲۵

 توجه:

چنانچه کلید موتور در حالت OFF قرار گیرد، چراغ جلو کار نخواهد کرد.

درب باک بنزین

این نوع درب باک در آپاچی 200 تعبیه شده. برای باز کردن درب باک بنزین، درپوش محافظی که در عکس نشان داده شده را (شماره ۲) به سمت بالا بکشید. سپس کلید را در قسمت قفل باک قرار دهید و به سمت عقربه ساعت بچرخانید و درب باک را بیرون بکشید.



به طور آرام درب باک را همراه با کلید که همچنان داخلش هست، روی محفظه باک قرار دهید و روی سطح خارجی فشار دهید تا صدای تق کردن قفل شنیده شود. سپس کلید درب باک را برخلاف حرکت عقربه ساعت بگردانید تا قفل شود و دیگر نچرخد و

در این حالت کلید را بیرون بکشید. برای جلوگیری از ورود آب به باک بنزین یک لوله فلزی داخل باک بنزین جوش داده شده تا آب بارانی را که به محفظه دهانه پلاستیکی دور درب باک وارد گردیده را خارج نماید.

 **خطر:**

هنگام بنزین زدن سیگار نکشید. از موبایل هنگام بنزین زدن استفاده نکنید. از ریختن بنزین بر روی انجین داغجا خودداری کنید. سوخت گیری را در مکان دارای تهویه و محیط باز انجام دهید. به دلیل قابل اشتعال بودن بنزین، انجین را هنگام پر کردن باک خاموش نمایید. درب باک را بعد از بنزین زدن بطور صحیح ببندید. برای جلوگیری از رنگ پدیدگی موتورسیکلت و تبخیر بنزین به دلائل اشعه ماورا بنفش و گرمای خورشید، همیشه موتور را در جای مسقف پارک نمائید.

 **توجه:**

هر وقت که بنزین میزنید، تا قسمت پایین گردن باک را پر نمائید. پر کردن اضافی باک ممکن است اختلالاتی در تنفس باک و به پریدن بنزین منجر گردد.

**پدال دنده:** یک سیستم ۵ دنده ای درآپاچی ۲۰۰ تعییه گردیده. حالت خلاصی دنده توسط چراغی سبز رنگ با علامت (N) در صفحه سرعت کیلومتر نشان داده شده . برای تغییر دنده از خلاص به دنده یک، اهرم دنده را بسمت پایین فشار دهید.

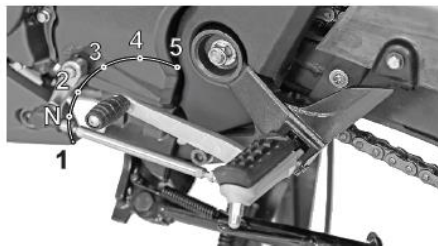

**i** توجه:

اندازه اهرم دنده را میتوانید توسط نمایندگی سرویس مجاز TVS برای خود تنظیم نمائید. برای تغییر دنده از یک به دنده دو، اهرم را بسمت بالا فشار دهید. بالا دادن اهرم دنده بصورت پشت سر هم، دنده ها را تا دنده ۵ افزایش میدهد. چراغ روی صفحه کیلومتر، دنده ای را که در همانحالت قرار دارید را نشان میدهد.

هرگز بدون کلاچ گرفتن و رها کردن گاز، دنده را عوض نکنید. نادیده گرفتن این اصل، باعث سخت جا رفتن دنده و لگد زدن موتور هنگام تعویض دنده میشود. بخاطر داشته باشید که به هنگام استارت زدن موتور، دنده در حالت خلاص باشد.

۲۷

پدال ترمز عقب کنار جاپاییجولو سمت راست قرار گرفته. جهت کنترل سرعت موتور سیکلت، گاز را بطور کامل رها کرده و آرام پدال ترمز عقب را بسمت پائین فشار دهید.

احتیاط: 

ترمز کردن توسط ترمز عقب یا ترمز جلو به تنهایی، راندمان ترمز را کاهش می دهد. در شرایط سخت، تنها به ترمز جلو یا عقب اکتفا نکنید زیرا باعث قفل شدن چرخ شده و منجر به حادثه می شود . هنگام رانندگی در سطح خیس و بارانی عملکرد بی رویه ترمز

می تواند به داغ کردن سیستم ترمز بینجامد که می تواند بصورت عکس و مضر عمل نماید. برای ایمن راندن دقت و توجه زیادی را هنگام ترمز گرفتن و در دور زدن بکار بگیرید.



**i** توجه:

تنظیم پدال ترمز را می توانید توسط نمایندگان گیسرویس مجاز TVS انجام دهید.

**جک ها:** دوجکوسطوبغل درموتورهای آپاچی ۲۰۰ تعبیه گردیده. برای قرار دادن موتور بر روی جک وسط، دسته چپ را با یک دست و دستگیره سرنشین را با دست راست بگیرید. سپس پای خود را محکم بر روی قسمت اضافی جک وسط قرار داده و به پایین فشار دهید. قبل از بلند کردن موتور بر روی جک، اطمینان حاصل کنید که هر دو طرف جک به زمین رسیده باشد.

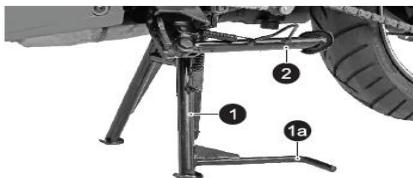

۲۸

**i** توجه:

درزمانی که موتور بر روی جک بغل یا جک وسط قرار داده شده، روی موتور ننشینید.

 **اخطار:** موتور را بر روی زمین سفت پارک کنید. در سرازیری، طوری پارک کنید که سر موتور بسمت سربالایی باشد و موتور را در دنده یک قرار دهید. قبل از راندن موتور، جک بغل را بالا بزنید.

## صندلی

قفل صندلی بین موتورسوار و صندلی سرنشین واقع شده است.

صندلی عقب (صندلی مسافر)

برای برداشتن صندلی عقب، همان کلیدی را که برای روشن کردن موتور است را وارد قفل صندلی نمایید. کلید را به جهت عقربه ساعت بگردانید و قسمت جلوی صندلی را اول و بعد شاسی عقب صندلی را بکشید. برای جا انداختن صندلی همین روش را بر عکس انجام دهید. جعبه رفاه برای قرار دادن وسایل مهم زیر صندلی واقع گشته و از وسایل بخوبی حفاظت میکند.

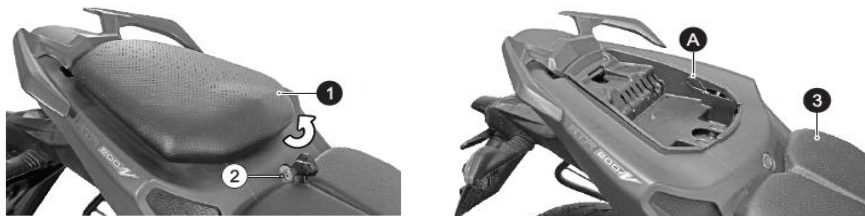

۲۹

برای جدا کردن صندلی جلو، صندلی مسافر را ابتدا جدا کنید و کلید را از آن خارج کنید. با جابجایی واز جا درآوردن سیم شاسی صندلی، جعبه رفاه را خارج نمایید. کابل رها کننده صندلی را بکشید تا قفل صندلی رها گردد. همانطور که در حال کشیدن کابل

رها کننده صندلی هستید، صندلی را از انتهای عقب آن بکشید و به طرف عقب فشار دهید تا جدا شود. برای دوباره کار گذاشتن، همان مراحل را برعکس انجام دهید.

**توجه:** 

جهت کمک به شما برای عملکرد قسمت خاصی از تعمیرات دوره ای و اورژانسی یک کیفآچار همراه با این موتور فرستاده شده. کیفآچار زیر صندلی مسافر واقع شده. برای دسترسی به کیفآچار همانطور که در صفحه ؟؟؟؟ نشان داده شده، صندلی مسافر را خارج نمایید.

**TOOL KIT**



کیفآچار شامل یکی از شماره های زیر میگردد.

- ۱- دسته پیچ گوشتی
- ۲- یک عدد پیچگوشتی چهارسو و تخت
- ۳- آچار ۱۰x۱۲
- ۴- آچار ۱۷x۱۴
- ۵- آچار بوکس ۱۶

کیفآچار

 توجه:

کیفآچار را فقط در جای مخصوصش قرار داده و قفل کرده و بند آن را روی آن قرار دهید تا ابزار نریزند و سر و صدا ایجاد نشود.



**احتیاط:**

توصیه می‌گردد که این آچارها را فقط در زمان ضرورت استفاده کنید. اما توصیه می‌شود که همیشه موتورسیکلت خود را به مراکز سرویس مجاز TVS انتقال دهید.



**اخطار:** کیف ابزار را از موتور خارج نکنید. همیشه از بودن آنها در موتور خود اطمینان حاصل نمایید.

**جدا سازی کاور شاسی سمت راست: پوشش طرف راست شاسی برای دستیابی به باطری و سیلندر پمپ ترمز عقب**

میباشد. این پوشش به روش زیر میتواند باز شود: -

۱. صندلی را همانطور که در صفحه ۲۸ توضیح داده شد جدا کنید.

۲. پیچ های ۱ و ۲ و ۳ را باز و پوشش شاسی را جدا نمایید.



**چگونگی دوباره بستن:**

محل سوراخهای روی پوشش شاسی را روی محل پیچها قرار دهید و پیچ ها را ببندید.



## احتیاط

اطمینان حاصل کنید که قاب پوششی پس از جا انداختن، محکم سر جایش نشسته.

۳۱

## شارژ تلفن (اختیاری)

یک شارژر تلفن‌زیر صندلی موتورسوار تعبیه شده است. صندلی موتورسوار را همانطور که در صفحه ؟؟؟؟ توضیح داده شد بیرون بیاورید. لطفا راهنما را جهت استفاده صحیح بکار ببرید.



### بایدها

۱ با بستن صحیح، اطمینان حاصل کنید که آب به محل شارژ تلفن و قسمت‌های دیگر وارد نشود.

۲ فقط کابل مجاز و استاندارد شرکت تلفن را استفاده نمایید.

۳ اطمینان حاصل کنید که لبه USB ضربه نخورده و خراب نشده باشد.

### نبایدها

۱ در صورت عدم استفاده از USB ، درپوش آنرا ببندید و نیمه باز نگذارید

۲ هیچ گونه وسیله برقی دیگر را شارژ نکنید.

۳ سعی نکنید که USB را به زور وارد کنید و در عوض برای جلوگیری از تخریب، جهت یو اس بی را عوض کنید.

۴ موبایل را در زمانیکه موتور خاموش است شارژ نکنید

۵ وسیله دیگری را به جز تلفن همراه استفاده نکنید. مدت زمان شارژ بستگی به تلفن و وضعیت باطری دارد. روکش روی

بخش یو اس بی برای جلوگیری از نفوذ آب طراحی گردیده و قابل جایگزین نمیباشد. در صورت شکستن ضمانتی شامل

نمیگردد.

⚠ احتیاط:

TVS مسئول ضرر و زیان تلفنها در صورت افتادن (در زمان شارژ) نمیباشد.

۳۲

### بچه گلگیر

موتورآپاچی ۲۰۰ با یک بچه گلگیر جدا شدنی تجهیز شده که میتواند جدا شود و با توجه به سلیقه شما دوباره در جای خود قرار دهید. برای تعویض بچه گلگیر به نزدیکترین مرکز سرویس مجاز TVS مراجعه کنید.



۳۳

### بازرسی قبل از سوار شدن

موارد پائین را قبل از سوار شدن چک نمائید:

اقلام	برای چه چک نمائیم
روغن موتور	میزان روغن تا سطحی که در صفحه ؟؟؟؟ توضیح داده شده

سوخت	سوخت کافی برای مسافت در نظر گرفته شده
تایرها	فشار باد صحیح (صفحه ؟؟؟؟؟؟؟؟؟) اندازه آج لاستیک- ترک و بریدگی نداشته باشد
باطری	کار کردن تمامی چراغها، بوق، راهنماها. نشان کمبود باطری و سطح الکترولیت (صفحه ؟؟)
سرعت کیلومتر	عملیات چک کردن بوسیله خود موتورسوار
فرمان	حرکت نرم - فرمان نباید بازی بکند و یا شل باشد
گاز	سیم گاز نرم باشد
کلاچ	قسمتشلوافتادهکابلایدتصحیحگردد (صفحه ؟؟؟)
ترمزها	وجود روغن ترمز و کارکرد صحیح ترمزها (صفحه ؟؟؟)
چرخها (طوقه)	آزاد چرخیدن چرخ جلو و عقب
زنجیر	به اندازه شل بودن زنجیر و روغن کاری شده (ص ؟؟؟؟)

## روشن کردن موتور

زمانیکه شما سویچ را به سمت ON میگردانید، علامت چک کردن و خطا یاب و چراغهای اخطار در صفحه کیلومتر ظاهر می شود . در این زمان باید اطمینان حاصل کنید که تمامی چراغهای پشت صفحه کیلومتر روشن باشند.

موارد پائین را قبل از استارت زدن میبایست به تایید برسانید:

- کلید قطع کردن (CUT OFF) در این موقعیت قرار گیرد 
- دنده در حالت خلاص باشد.
- اگر دنده ها در گیر هستند، کلاچ را بگیرید.

کلید استارت را بدون گاز دادن فشار دهید. به محض روشن شدن موتور، کلید استارت را رها کنید.



موتور را در حالتی که در جا کار میکند و بدون حرکت است، برای مدت طولانی رها نکنید و در زمان پارک بودن گاز زیادی ندهید چرا که انجین داغ میکند و به اجزا داخلی صدمه میزند.

**(موارد ذیل فقط مربوط به موتورهای کاربراتوری می باشد)**

اگر گاز موتور را قبل از روشن شدن تا آخر بگیرید، موتور استارت نخواهد زد. اگر موتور بعد از چند بار تلاش استارت زد و روشن نشد، به این معنی است که موتور با سوخت پر شده و به اصطلاح خفه کرده.

برای خالی کردن انجین از بنزین، مراحل ذیل را انجام دهید: (مخصوص موتورهای کاربراتوری ۲۰۰ سی سی)

- گاز را کامل باز نگه دارید .
- کلید استارت را همراه با گاز دادن همزمان ۵ تا ۶ ثانیه بگیرید.
- مراحل استارت زدن را همانطور که بالا اشاره گردید، دنبال کنید.
- اگر موتور استارت زد و روشن شد، خیلی کم گاز بدهید تا موتور تنظیم شود.
- اگر موتور روشن نشد، زمان کوتاهی را صبر کنید و ۴ مرحله بالا را تکرار کنید.

#### نحوه به حرکت درآوردن موتور:

- کلاچ بگیرید و با فشار دادن دنده بسمت پائین موتور را در دنده یک بگذارید.
- همزمان و آهسته گاز بدهید و کلاچ را آهسته و نرم رها کنید. موتور به سمت جلو حرکت خواهد کرد.
- زمانی که موتور سرعت میگیرد، یک دنده اضافه کنید و گاز را رها کنید. سپس کلاچ بگیرید و دنده را بسمت بالا بزنید.
- کلاچ را رها کنید و آرام گاز بدهید. در چنین حالات مشابه، دنده مناسب را انتخاب نمایید.

### استفاده از دنده:

جعبه و گربکس دنده به جهت نرم کار کردن انجین با سرعت متناسب و طبیعی تعبیه و نسبت دندها نیز به جهت هماهنگی با خصوصیات موتور بصورت دقیق انتخاب گشته اند. جهت داشتن سرعت ضروری ، موتورسوار همیشه میبایست مناسب ترین دنده را متناسب با سرعت انتخاب نماید.

**موتورسواری در سربالائیها و شیب ها:**

وقتی در سربالائیهها موتور را میرانید، سرعت موتور سیکلت ممکن است آرام گشته و قدرت کم شود. در این حالت موتورسوار جهت گرفتن قدرت کافی در انجین، میبایست دندهموتورسیکلت را کم کند. برای از دست ندادن قدرت و زور موتور، دنده را سریع کاهش دهید. در سرپائینیها، کم کردن دنده به معنی ترمز گرفتن به حساب میآید.

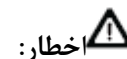

سرعتتان را هنگام دورزدن و پیچیدن به سرعت قابل کنترل وایمن کم کنید. هنگام پیچیدن و دور زدن ترمز نگیرید. قبل از ترمز گرفتن کلاچ را نگیرید.

### توقف و پارک کردن:

- ۱- گاز را کامل رها کنید و همزمان هر دو ترمز را بگیرید.
- ۲- کلاچ را گرفته و دنده ها را کم نمائید. قبل از ایستادن فقط موتور را به حالت خلاص در بیاورید.

۳- سویچ را خاموش و روی OFF قرار دهید.

۴- موتور را در زمینی صاف و محکم پارک کنید.

۵- فرمان را قفل نمائید.

 **اخطار:**

از آنجائیکه انجین و اگزوز پس از حرکت در حد بالایی داغ میشوند، موتور را در مکانی و طوری پارک نمائید که رهگذران و بچه ها حدالمقدور به سطوح داغ دست نزنند.

در نقاطی که علفزار خشک یا منابع قابل اشتغال است موتور را پارک ننمائید.

۳۶

**توصیه برای سوخت:**

فقط بنزین بدون سرب استفاده نمائید. بر اساس تحقیقات، سوخت باید بین ۸۵ تا ۹۵ اکتان باشد. برای سالم ماندن قطعات و کم هزینه بودن تعمیرات از مواد افزودنی (توصیه شده) مخصوص بنزین استفاده نمایید. بنزین ترکیب شده با الکل تاثیر منفی بر روی قطعات انجین خواهد گذاشت. برای استفاده سوخت با نمایندگی سرویس مجاز TVS تماس بگیرید.

 احتیاط:

هرگز روغن و بنزین را در باک ترکیب نکنید و بعنوان سوخت اسفاده ننمائید. از پمپ بنزین های معتبر بنزین تهیه نمائید.

**نکات و مواردی برای مصرف سوخت کمتر:**

**سرویس های دوره ای:**

سرویس های دوره ای را همانطور که در صفحه های ؟؟؟؟ تا ؟؟؟؟ اشاره گردیده، انجام دهید. چک کردن منظم علاوه بر صرف جویی در سوخت، سواری بدون مشکل و خرابی، محیط زیست را هم تمیز نگاه میدارید.

## شمع

شمع فرسوده و کثیف سوخت را بدلیل احتراق ناقص هدر میدهد. شمع را بازرسی و در صورت نیاز تمیز کنید. به فاصله بین سر شمع و بدنه نگاه کنید. اگر فاصله را زیادتراً احساس میکنید، شمع را با یک شمع نو جایگزین نمائید. اما به هر حال، شمع باید هر ۱۲ هزار کیلومتر یا سالی یکبار تعویض گردد. همیشه شمع توصیه شده را استفاده کنید.

## فیلتر هوا

فیلتر هوا که آلوده شده باشد، جلوی جریان هوا را میگیرد و باعث زیاد مصرف کردن بنزین در وسیله نقلیه میشود. این قطعه را باید هر ۱۲ هزار کیلومتر تعویض کنید. از آنجائیکه فیلتر کاغذی در موتور سیکلت شما استفاده میشود، از تمیز کردن فیلتر خودداری کنید و آنرا تعویض نمایید.

**کلاچ:**

زیاد شدن دور موتور بدون زیاد شدن سرعت در جاده اشاره به از بین رفتن کلاچ دارد. کلاچ ضعیف و از بین رفته باعث زیاد شدن مصرف بنزین و داغ کردن موتور می‌گردد. چنانچه پس از تنظیم کلاچ شرایط بهتر نشد، سریعا مورد را به تعمیرگاه مجاز TVS گزارش کنید و اجازه دهید موتور را چک کنند.

۳۷



هرگز موتور را نیم کلاچ نرانید. اینکار عمر کلاچ را کوتاه میکند و روی عملکرد موتور و مصرف سوخت تاثیر منفی می‌گذارد.

### روغن دنده:

روغن کم و یا کثیف اصطحکاک بین قطعات انجین را زیاد و عمر انجین را کم و مصرف بنزین را زیاد میکند. حد مناسب روغن را بطور مرتب چک نمائید و اگر کم بود مقداری روغن اضافه کنید. در تعمیرات میان دوره ای روغن را هم تعویض نمائید. همیشه روغن مخصوص انجین RTR 200 TVS تمام سینتاتیک (تمام فرآوری شده)

SAE ۱۰W-۳۰ API-SL, JASO Ma2 استفاده نمائید.

### ریختن و نشت سوخت:

اگر شک دارید که موتورتان نشت بنزین دارد، سریعاً موتور را با یدک کش به نزدیک ترین مرکز خدمات مجاز TVS منتقل و آنرا تعمیر کنید.



سعی نکنید باک بنزین تعمیر کنید چرا که سوخت تحت فشار ۳.۵ BAR میباشد و ممکن است به خطر بینجامد.

### تبخیر و پریدن بنزین

موتوری که درهواي داغ پارک شده باشد بنزین آن در اثر پریدن هدر خواهد رفت. همچنین اگر سطح بنزین پایین باشد باعث پریدن و تبدیل بخار به آب در باک و سپس باعث زنگ زدگی داخل باک میشود. پس از بنزین زدن، از بسته شدن کامل درب باک اطمینان حاصل نمایید. چنانچه درب باک برای مدت زمان طولانی باز بماند، منجر به هدر رفتن بنزین و خطرناکی شود.

### تایرها

در صورتی که فشار باد تایرها کم باشد اثر منفی بر روی موتورسیکلت دارد که باعث عدم مصرف بهینه سوخت میگردد. بعلاوه، بر کنترل موتور اثر منفی میگذارد. بطور هفتگی و مرتب فشار باد تایرها را چک نمایید و آنها را تا فشار باد توصیه شده باد کنید (با توجه به صفحه ؟؟؟؟). هرگز تایرهای زیاد فرسوده را استفاده ننمایید.

۳۸

### شل بودن زنجیر:

از شل بودن به اندازه زنجیر اطمینان حاصل نمایید. زیادی شل بودن باعث مصرف زیاد و هدر رفتن سوخت میگردد. (ص ؟؟؟)

### حرکت آزادانه چرخها

برای جلوگیری از زیاد مصرف کردن سوخت از آزاد گردیدن چرخها اطمینان حاصل نمایید. چرخها را هفته ای یکبار بچرخانید و مطمئن شوید آزاد میچرخند.

(مخصوص موتورهای کاربراتوری)

### درجا استارت زدن و روشن کردن سریع

روشن کردن سریع و گرفتن گاز زیادی بنزین را هدر داده و به انجین آسیب میرساند. این عمل سبب بروز ترافیک نیز می گردد.

### سریع گاز دادن و هدر دادن بنزین

گاز دادن و ترمز گرفتن به دفعات موجب مصرف سوخت زیاد و هدر رفتن بنزین می شود.

از درجا کار کردن غیر ضروری موتور اجتناب کنید

زمانیکه برای کسی منتظر مانده اید یا پشت چراغ قرمز برای مدت طولانی ایستاده اید، اگر موتوردر جا کار کند، باعث به هدر رفتن سوخت میشود.

### از ترمز زدن های زیاد اجتناب کنید

پیچها و سرپایینیها را نسبت به شرایط ترافیکی محاسبه کنید. ترمز زدن های پشت سرهم و غیر ضروری باعث مصرف بیشتر بنزین میگردد.

### زمان بندی تعمیر و نگهداری

برنامه ریزی تعمیر و نگهداری به زمانهای بین هر سرویس دوره ای اشاره دارد. در انتهای هر یک از این زمانها از چک کردن، بازرسی، تعویض، تنظیم، روغن کاری و سرویس طبق دستورالعمل اطمینان حاصل نمایید. اگر برنامه تعمیر و نگهداری بصورت منظم انجام نگیرد، به از بین رفتن سریع و آسیب جدی به وسیله نقلیه شما میانجامد. اگر شما وسیله نقلیه تان رادر جاده های خاکی و سنگلاخی برانید ، ممکناست سرویس هایمخصوص دیگری را با دفعات بیشتر انجام دهید. سر سیلندر، قطعات فرمان، کمک فنر، زنجیر و قطعات چرخ و غیره. اقلام کلیدی هستند که نیاز به سرویس و نگهداری بادقت بالا دارند. شرکت TVS توصیه میکند که تمامی برنامه ریزی تعمیرات و سرویس ها بوسیله تعمیرگاههای مجاز TVS انجام پذیرد. بازرسی های دوره ای قطعاتی را که نیاز به تعویض دارند را مشخص خواهند کرد. در صورتیکه نیاز به تعویض قطعه ای میباشد، توصیه میشود فقط از قطعات اصلی موتورآپاچی ۲۰۰ استفاده نمایید.



برای بهترین عملکرد و کارکرد وسیله نقلیه تان، تعمیر و نگهداری به طور صحیح لازماست اطمینان حاصل کنید که تعمیرات دوره ای بر اساس جدولی که در دفترچه راهنما می باشد انجام گیرد. در مکانهای پر گرد و خاک، فیلتر هوا باید زودتر از موعد در جدول زمانی که در زیر اشاره گردیده تعویض گردد.

۴۰

## توجه

در خصوص زمان انجام سرویس اولیه و سرویس های دوره ای خصوصاً در دوره گارانتی، حتماً مطابق با دستورالعمل شرکت نیرو موتور مندرج در وبسایت آن عمل نمایید.

## SERVICE

tem/ Service k.m.	اولین	دومین	سومین	چهارمین	پنجمین	هر	هر	توضیح
مدت از تاریخ فروش	تا ۷۵۰	تا ۳۰۰۰	۵۰۰۰ تا ۶۰۰۰	۸۵۰۰ تا ۹۰۰۰	۱۱۵۰۰ تا ۱۲۰۰۰	۳۰۰۰	۶۰۰۰	
	۵۰۰	۲۵۰۰	۶ ماه	۹ ماه	۱۲ ماه	کیلومتر	کیلومتر	
	۱ ماه	۳ ماه						
روغن دنده	R	& T	R	I & T	R	I & T	R	
فیلتر روغن (صافی)	C	-	C	-	C	-	C	

بلتر روغن (فیلتر کاغذی)	R	-	R	-	R	-	R	
شمع	& C	-	-	-	R	-	-	هر ۱۲ هزار کیلومتر تعویض گردد
قطعه تمیز کننده هوا	-	-	-	-	R	-	-	هر ۱۲ هزار کیلومتر تعویض گردد
تمیز کردن فیلرها	& A	-	I & A	-	I & A	-	I & A	
فیلتر بنزین	-	-	-	-	-	-	-	هر ۲۰ هزار کیلومتر یضگردد
جره های تمیز کننده روغن	-	-	I & C	I & C	I & C	I & C	-	

هر ۱۵ هزار km	-	I	I	I	I	I	-	بازرسی و تعویض گرد د ا گر نیاز ست
له های خنک کننده روغن	-	I	I	I	I	I	-	بازرسی و تعویض گرد د ا گر نیاز ست
هر ۲۱ هزار km	-	-	-	-	-	-	-	بازرسی و تعویض گرد د ا گر نیاز ست
صفحه کلاچ	-	-	-	-	-	-	-	بازرسی و تعویض گرد د ا گر نیاز ست
هر ۲۱ هزار m	-	I	I	I	I	I	-	تعویض گرد د ا نیاز است
لوله تنفس موتور	I	I	I	I	I	I	-	تعویض گرد د ا نیاز است
هر ۲ سالیا ۱۰ هزار km	-	I	I	I	I	I	-	تعویض گرد د ا نیاز است
شیلنگ بنزین	I	I	I	I	I	I	-	تعویض گرد د ا نیاز است

سیم کلاچ و گاز	I,A &	I	I	I	I	I	-	
دسته گاز	-	-	L	-	L	-	L	بوسیله روغنکاری شود

برای عملکرد مطلوب و تنظیم انتها را با گریس روغن کاری نمایید

جدول دورها پیرنامہ تعمیر و نگهداری (زمانی یا مسافتی). هر کد اما اولاً توافق یافتد)

### SERVICE

em/ Service k.m. مدت از تاریخ فروش	اولین 750 تا 500 ماه ۱	دومین ۲۵۰ تا ۳۰۰ ماه ۳	سومین ۶۰۰ تا ۵۰۰ ماه ۶	چهارمین ۹۰۰ تا ۸۵۰ ماه ۹	پنجمین ۱۱۵۰ تا ۱۲۰۰	هر ۳۰۰ km	هر ۶۰۰ km	توضیح
عملکرد فرمان نرم	I&A	-	-	--	C,L&A	-	-	C&L اه با گریس درجه ۳ اعلا وع ) KM هر ۱۲ هزار BECHEM (گریس
روغن دو شاخ	-	-	-	-	-	-	-	یض هر ۱۸ هزار km
کمک فنر جلو و عقب ۳	I	I	I	I	I	I	-	
تمامی بست ها	I&TI	I&TI	I&TI	I&TI	I&TI	I&TI	-	نیاز است، سفت شود

زنجیر	C,L&A	C,L&A	C,L&A	C,L&A	C,L&A	C,L&A	-	اگر نیاز است، تنظیم گر
گیره یا ضامن کاسه نمد ۴	I	I	I	R	I	I	-	تعویض هر ۹ هزار km
نگهدارنده زنجیر ۵	I	I	I	R	I	I	-	تعویض هر ۹ هزار کیلومتر
تمامی لامپها، بوق کلیدها	I	I	I	I	I	I	-	صحت عملکرد صحیح بازرسی شود
چراغ اصلی	I&A	I&A	I&A	I&A	I&A	I&A	-	
سطح الکترولیت باتری	I&T	I&T	I&T	I&T	I&T	I&T	-	
گرانش ویژه و ولتاژ	I	I	I	I	I	I	-	

۲- برای نرم چرخیدن ولقی و صدای اضافی بازرسی شود و در صورت لزوم فرمان را تنظیم نمایید.

۳- برای عملکرد صحیح و نرم کمک فنر جلو و عقب بازرسی گردد همچنین برای روغن ریزی احتمالی و صدمه فیزیکی بازرسی گردد.

۴&۵- در هر سرویسی بازرسی شود. اگر خرابی و صدمه مشاهده گردید، جایگزین گردد. به هر حال کاسه نمد و نگهدارنده زنجیر هر ۹ هزار کیلومتر باید تعویض گردند.

۶- در صورت نیاز شارژ نمایند (باتری).

زنجیر را با پارچه خشک و با اسپری مخصوص "TRU" تمیز کنید. (هر ۵۰۰ کیلومتر)

نرم کننده های توصیه شده

بکار گیری	تعداد	سازنده	مارک
روغن دنده	۱۲۰۰ میلی زمان سرویس ۱۴۰۰ میل در زمان تعمیر م	TVS Motor Co.	TVS TRU4 SYNTHETIC SAE10W30 API-SL JASO
روغن دو شاخ جلو	۳۲۵		روغن KYB G10
روغن ترمز	-	-	DOT3 / DOT4
گریس	-	Bechem	Bechem Primium G3
روغن زنجیر	-	TVS Motor Co.	TRU Spray
مایعات افزودنی به بنزین	طبق توصیه	IFTEX	

### مراحل تعمیر و نگهداری باتری توسط خودتان

باتری در زیر پوشش شاسی عقب قرار گرفته. سطح الکترولیت باتری میبایست نگهداری و حفظ گردد که از صدمه خوردن به

باتری جلوگیری شود. برای چک کردن الکترولیت، مراحل ذیل را انجام دهید:

۶- موتور را بر روی جک وسط قرار دهید (در سطح مطمئن و سفت).

۷- پوشش عقب را که در صفحه ؟؟؟؟ توضیح داده شده، بردارید.

۸- سطح الکترولیت را بازرسی نمایید. باید بین حداقل و حداکثر قرار گرفته باشد.

۹- چنانچه الکترولیت یا آب باطری در زیر درجه حداقل میباشد، پس از باز کردن درب باطری، با آب مقطر آنرا تا درجه حد اکثر پر نمایید.

۱۰- درب باطری را مجدداً محکم ببندید و کمی گریس به سرهای باطری بمالید تا از زنگ زدگی جلوگیری بعمل آید.

در صورت مشاهده هر گونه مورد غیر طبیعی با نمایندگی مجاز TVS تماس بگیرید.

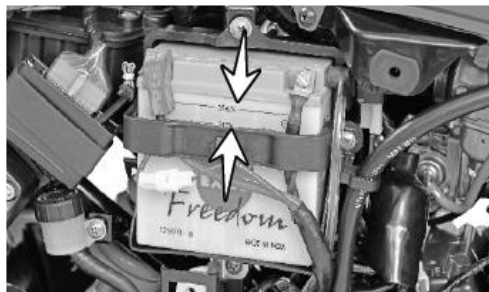

احتیاط 

زمانیکه باطری را برای اولین بار شارژ گردید، هرگز به آن آب اسید یا اسید رقیق اضافه نکنید. فقط آب مقطر کافی می باشد. هرگز آب معمولی هم در باطری نریزید.

هرگز دو سر باطری را برای اینکه از شارژ بودن باطری مطلع شوید، به هم نزنید. همیشه اول سر باطری قسمت مثبت (قرمز) و سپس منفی (مشکی) را وصل نمایید. اشتباه وصل کردن دو قطب باطری میتواند به باطری و سیستم شارژ صدمه بزند. هرگز لوله هواکش باطری را خم نکنید و از اتصال محکم این لوله مطمئن شوید. چنانچه موتور سیکلت شما قرار است بیش از یک ماه بدون استفاده در جایی باقی بماند، بهتر است سر باطری ها را از باطری جدا نمایید یا توسط فرد ماهری باطری را از موتور جدا کنید.

### تعویض فیوز

از کار افتادن سیستم های الکتریکی ممکن است بدلیل سوختن فیوز باشد. اتصال کوتاه یا بارگذاری زیادی بر روی سیستم الکتریکی میتواند باعث سوختن فیوز گردد. مراحل پایین را برای بازرسی و تعویض فیوز بکار گیرید:

- فیوز ۱۰ آمپر- لامپ جلو
- فیوز ۱۰ آمپر- بار EFI
- فیوز ۱۵ آمپر- سیستم‌های الکتریکی دیگر
- فیوز ۲۰ آمپر- باطری

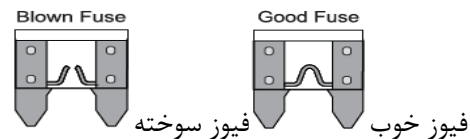

برای دسترسی به جعبه فیوز، صندلی و جعبه وسایل رفاهی را بردارید (ص ۴۴۴؟)

- جلد جعبه فیوز را بردارید.

- درب فیوزها را باز کرده و فیوز سوخته را از جایش بیرون بکشید.
- فیوز سوخته را با فیوز نو جایگزین کنید. (فیوز اضافی در داخل محفظه فیوزها گذاشته شده است)
- درب محفظه فیوز را ببندید و بحالت اول قرارش دهید.
- کلید را بچرخانید و قسمتی که از کار افتاده بود را دوباره چک کنید. چنانچه دوباره فیوز سوخت، با نزدیکترین مرکز تعمیرات مجاز TVS تماس بگیرید.



احتیاط

از اتصال مستقیم سیم به جای فیوز جدا خودداری کنید. این ممکن است باعث داغ شدن سیمها و آتش سوزی شود. هرگز فیوز قوی تر یا ضعیف تر را جایگزین نکنید.

شمع

۱- گرد و خاک و گل را از ته شمع تمیز کنید تا آشغال داخل سیلندر نشود.

۲- وایر شمع را بیرون بکشید و شمع را با آچار مخصوص باز نمایید.

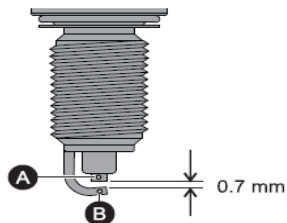

شمع با بازمانده های کربنی نمیتواند جرقه های قوی تولید نماید. به همین جهت اگر نیاز بود باز مانده های روی شمع را با یک برس سیمی یا سمباده تمیز کنید. الکترودهای شمع را بازرسی کنید که خوردگی نداشته باشد. چنانچه خوردگی داشت با شمع نو تعویض نمایید.

فاصله بین الکترودها را نیز بازرسی کنید. این فاصله باید  $0.7 \text{ mm}$  باشد و اگر بیشتر بود شمع را با یک شمع نو تعویض نمایید. پس از تمیز کردن و بازرسی فاصله بین شمع، آنرا با دست در جای خود قرار داده و سفت کنید. این باعث میشود رزوه ها آسیب نبینند. و بعد با آچار شمع آن را محکم کنید.



همیشه شمع توصیه شده را استفاده نمایید و هر ۱۲ هزار کیلومتر شمع را تعویض نمایید. در زمانیکه انجین داغ است، شمع را باز نکنید. وقتی شمع ها را باز کردید، همیشه با یک پارچه محفظه سیلندر را پوشش دهید تا آب، خاک و ذرات و هیچ چیزی به داخل انجین نیفتد.

## روغن انجین

بصورت دوره ای سطح روغن انجین را چک نمایید.



- ۱- برای چک کردن درجه روغن، پس از سرد شدن موتورسیکلت روی جک وسط قرار دهید و چرخ جلو می بایست روی زمین باشد.
- ۲- موتور را روی سطح افقی محکم بصورت صاف قرار دهید.
- ۳- دور و بر گیج روغن موتور را تمیز نمایید.
- ۴- گیج روغن را بیرون بیاورید و آنرا تمیز کنید.

- ۵- یکبار دیگر گیج را یر دارید و دوباره تا آخر آن را به داخل کارتل قرار دهید.
- ۶- بار دیگر گیج را بیرون بکشید سپس سطح روغن را چک نمایید.
- ۷- سطح روغن باید روی گیج بین مینیمم و ماکسیمم باشد
- ۸- چنانچه سطح روغن زیر سطح مینیموم باشد، با این روغن TRU4 Synthetic SAE 10w30 API SL پر نمایید.
- ۹- گیج را با کهنه تمیزی پاک نمائید تا گرد و خاک نگیرد و در جای خود بگذارید.



توجه داشته باشید انجین موتورسیکلت روغن کافی داشته باشد، چرا که در این صورت خسارت جدی به کلیه قطعات موتور وارد میشود. روغن زیادتر از حد نیز میتواند باعث روغن ریزی و خراب کار کردن بشود. فقط روغنی که در شماره ۸ بالا ذکر گردیده ه استفاده نمائید.



بطور صحیح روغن تعویض شده را به بازیافت بدهید تا باعث آلودگی محیط زیست نشود.

اندازه پائین رفتن دسته کلاچ یکی از مهمترین تنظیماتی است که میبایست در بین سرویسها انجام گردد تا صفحه کلاچ عمر بیشتری باشد. زمانی که کلاچ می گیرید باید دسته کلاچ ۸ تا ۱۵ mm کشیده شود. سپس سیم کلاچ که در دسته کلاچ است بصورت دوره ای تنظیم نمائید اگر دسته کلاچ در مکان مشخص که باید باشد نیست مراحل زیر انجام می گیرد.

- ۱- مطمئن باشید که موتور سرد است. (دمای روغن موتور باید اندازه دمای اطاق باشد).
- ۲- مهره مربوط به تنظیم (قفل) را همزمان با گرفتن سیم تنظیم کلاچ شل کنید.



- ۳- سپس به وسیله مهره تنظیم سیم کلاچ ، آن را تنظیم نمائید

۴- پس از تنظیم، مهره تنظیم کننده را در همان موقعیت نگاه دارید و مهره را سفت کنید.

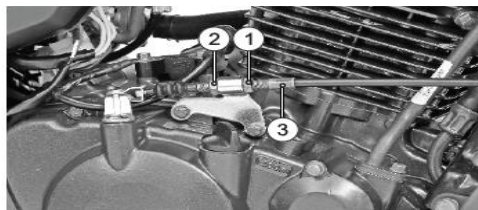

⚠ احتیاط:

تنظیم دسته کلاچ تا دسته فرمان باید به اندازه باشد. اگر زیاد یا کم باشد باعث صدمه به صفحه کلاچ میشود و در نهایت تاثیر منفی بر عملکرد موتور میگذارد.

تنظیم کلاچ باید در زمانی که انجین سرد است انجام پذیرد.

 احتیاط: پس از تنظیم صحیح دسته کلاچ، اگر کلاچ لغزش داشت و یا دنده سخت تعویضشده، به نمایندگی مجاز TVS

مراجعه نمائید.

**کمک فنرهای عقب:**

موتورسیکلت آپاچی ۲۰۰ که با کمک فنر دوگانه با قابلیت تنظیم ۷ مرحله ای و گاز مخصوص پر شده برای رویارویی با شرایط گوناگون جاده ای و وزن های مختلف ساخته شده است.

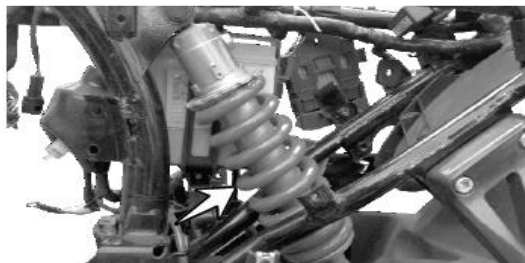

⚠️ **اخطار:**

کمک فنر عقب با گاز زیاد و فشرده ای تجهیز گردیده به هیچ وجه سعی در باز کردن و قطعه قطعه کردن آن نداشته باشید.

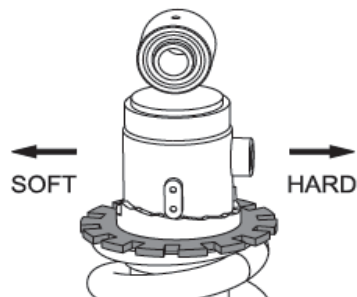

احتیاط: 

درجه تنظیم کمک را به هیچ عنوان در یک زمان باز نکنید زیرا باعث آسیب زدن به دندانها می شود.

توجه: 

در زمان حمل نهایی موتور سیکلت به بازار، کمک فنرهای عقب به حالت استاندارد تنظیم شده است. سفت بودن فنرهای عقب میتواند مجدداً به اندازه دلخواه شما تنظیم گردد. برای تنظیم فنرهای عقب با نمایندگی مجاز سرویس موتورهای TVS تماس بگیرید.

**ترمزها:**

**ترمز جلو:**

شما میتوانید یک سیلندر اصلی را که سمت راست دسته فرمان قرار گرفته را مشاهده کنید (۱). یک پمپ ترمز روی دیسک قسمت سمت راست دوشاخ قرار داده شده (۲)، یک دیسک بر روی طوقه جلو (۳) و یک شیلنگ فشارقوی (۴) که سیلندر اصلی را به پمپ ترمز وصل میکند.

۱- روغن سیلندر اصلی را از داخل محفظه شیشه ای چک کنید (A).

۲- سطح روغن ترمز همیشه باید بالای علامت "Lower" باشد (مشروط بر اینکه سیلندر اصلی موازی زمین باشد).

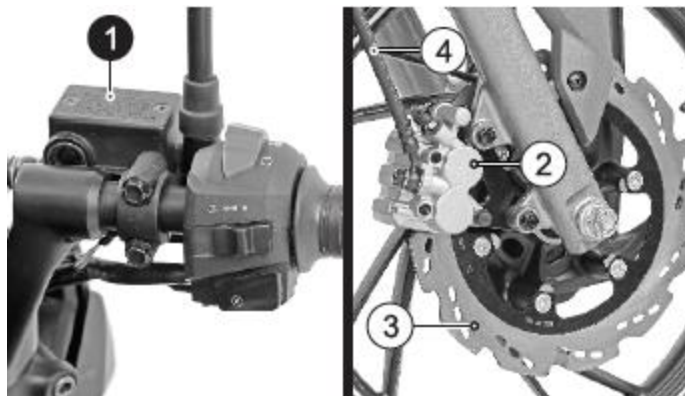

۳- اگر روغن ترمز در زیر علامت Lower بود یا در هنگام ترمز گرفتن احساس کردید که ترمز مثل اسفنج نرم است یا بدلیل ورود هوا به محفظه درست ترمز نمیگیرد، با نمایندگی مجاز TVS قسمت سرویس محصولات تماس حاصل نمائید.



**توجه:**

برای دقیق نشان دادن، روغن ترمز را زمانی که سیلندر اصلی ترمز موازی زمین است، چک کنید.

### ترمز عقب:

در شماره ۱ میتوانید یک سیلندر اصلی را مشاهده کنید که بر روی جاپایی جلو سمت راست تعبیه شده است ، (۲) یک مخزن که در زیر پوشش شاسی راست میباشد، (۳) یک پمپ ترمز که بر روی محور طوقه عقب قرار داده شده، (۴) یک دیسک که به طوقه عقب وصل شده و (۵) یک شیلنگ فشار قوی که مستر سیلندر اصلی را به پمپ ترمز متصل میکند.

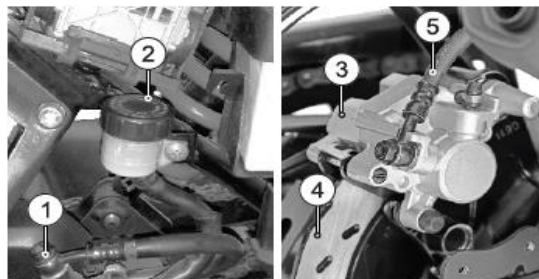

۱- کاور راست را از شاسی جدا نمایید. (برای مراحل جدا کردن کاور به صفحه؟؟؟ مراجعه نمایید).

- ۲- روغن ترمز را در مخزن چک نمایید که اندازه روغن ترمز باید بین حداقل و حداکثر باشد. (باید منبع اصلی موازی زمین باشد)
- ۳- اگر روغن ترمز زیر حداقل (minimum) است، یا هنگام ترمز گرفتن، ترمز حالت خالی و اسفنجی پیدا میکند و درست ترمز نمیگیرد، با نمایندگی مجاز TVS تماس حاصل نمائید.



⚠️ اخطار،

عدم تعمیر و نگهداری سیستم ترمز خطر تصادفات را افزایش میدهد. اگر متوجه عملکرد بد و ضعیف در سیستم ترمز شدید، بانمایندگیمجاز TVS قسمت سرویس محصولا ت تماس حاصل نمائید.

### نشانه از بین رفتگی لنت ترمز

با نگاه کردن به لنت ترمز آنها را بازرسی نمائید. اگر قسمت ضخامت لنتها (همانطور که در عکس نشان داده شده) از بین رفته بود، باید آنها را تعویض نمایید.

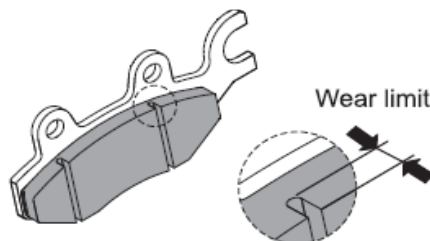

### ⚠ احتیاط:

در صورت ساییدگی، لنت ترمزها را حتما با هم و به صورت جفتی تعویض نمایید.

### تایرها:

#### فشار باد تایرها:

حداقل هفته ای یکبار باد تایرها را چک نمایید. باد کم در لاستیکها نه تنها از بین رفتگی آنها را تسریع میکند، بلکه روی ثبات و پایداری وسیله نقلیه هم تاثیر منفی میگذارد. لاستیکهای کم باد پیچیدن را دشوار کرده و لاستیکهای پر باد سطح اتکای لاستیک با زمین را کاهش میدهد که میتواند به لیز خوردن و از دست دادن کنترل موتورسیکلتان منجر شود. از فشار باد مناسب که در جدول پایین آمده همیشه پیروی کنید.

	موتورسوار به تنهایی	موتورسوار با همراه
Front	1.75 kg/cm <sup>2</sup> (25 PSI)	1.75 kg/cm <sup>2</sup> (25 PSI)
Rear	2.00 kg/cm <sup>2</sup> (28 PSI)	2.25 kg/cm <sup>2</sup> (32 PSI)

تنظیم باد که در این موتور سیکلت انجام گرفته با الزامات و تحت قوانین وسایل نقلیه موتورسیکلت مطابقت میکند (CMVR).

### وضعیت آج تایر

پیمایش وسیله نقلیه با تایرهای کهنه و فرسوده ثبات رانندگی را از بین میبرد و میتواند به از دست دادن کنترل ختم گردد. توصیه میشود که تایرها را وقتی به علامت "TWI" رسید، تعویض نمائید (درعکس پایین این علامت با فلش/پیکان مشخص گردیده).



### تعویض تایر جلو و عقب:

زمانیکه که تایر را از طوقه در میاورید و دوباره جا می اندازید، اطمینان حاصل نمائید که هنگام جا انداختن تایر، علامت A که روی تایر خورده، بسمت جهت حرکت گردش چرخ باشد. (عکس بالا علامت A را روی تایر به وضوح نشان میدهد).

### پنچری تایر:

موتورهای آپاچی ۲۰۰ با تایرهای تیوبلس که در هر دو چرخ مجهز گردیده، توصیه می گردد در صورت پنچری یا هرگونه مشکل احتمالی در مورد تایرها با خدمات مجاز TVS یا مغازه آپاراتی که با تایرهای Tubeless آشنایی داشته باشند، تماس حاصل نمائید.

همیشه برای پنچری گرفتن احتیاجی به جدا کردن و در آوردن تایر از طوقه نیست. اما به هر حال، اگر احتیاجی به بیرون آوردن تایر باشد، قطعاً توصیه میگردد به آپاراتی های دارای دستگاه مخصوص جا اندازی و جداسازی تایر هستند مراجعه نمایید. اگر در موقعیتی هستید که برای درآوردن تایر مجبور به استفاده از اهرم شدید، آن اهرم باید هیچگونه لبه تیزی نداشته باشد و اینکار با ملاحظه زیادی باید انجام پذیرد تا هیچگونه صدمه ای به تایر یا طوقه نزند.



دیواره کناری تایرهای بدون تیوب با رینگ / طوقه در تماس هستند و این قسمت از تایرها را داخل چرخ نگاه میدارد. از اینرو دقت زیادی باید برای درآوردن و جا انداختن اینگونه تایرها بکنیم تا به کناره تایر صدمه ای وارد نشود.

بالانس چرخ هر یکسال یا ۱۲۰۰۰ کیلومتر باید انجام پذیرد. به علاوه، بعد از هر پنچری و تعویض لاستیک، بالانس چرخ باید انجام شود.

⚠️ **اخطار:**

فشار باد تایر در شرایط هوای سرد و همچنین آج تایر از اهمیت بسیار بالایی برخوردار میباشد. همیشه فشار باد و آج تایر را چک نمائید. استفاده از تایر خارج از حالت استاندارد میتواند باعث بی ثباتی و تصادف شود.

**زنجیر:**

روغن کاری صحیح و تنظیم زنجیر عمر زنجیر را زیاد میکند. تعمیر و نگهداری ضعیف زنجیر باعث از کار افتادگی و خرابی زود هنگام زنجیر و دنده‌زنجیر میشود. زنجیر میبایست تمیز و روغن کاری شود و در حدی که در عکس نشان داده شده میبایست فاصله ها به اندازه معین تنظیم گردد.

با وجود اینکه زنجیر توسط نمایندگی های مجاز در زمانهای سرویس تمیز و روغن کاری میشود، موتورسوار نیز میبایست با یک کهنه تمیز در هر ۵۰۰ کیلومتر با روغن **Tru Spray / TRU4** زنجیر را تمیز نموده تا عمر زنجیر افزایش یابد.

زنجیر را بصورت ذیل ، چک، تمیز، روغن کاری و تنظیم نمائید.

۱ موتور را با دنده خلاص روی جک وسط بگذارید.

۲ شل بودن زنجیر را چک نمائید. با انگشت خود میتوانید با تکان دادن زنجیر به حالت عمودی آنرا چک کنید.

۳ شل بودن و افتادگی زنجیر نباید از اندازه  $20 \sim 25 \text{ mm}$  کمتر یا بیشتر باشد.

۴ اگر افتادگی زنجیر بیشتر از حدی که باید باشد ملاحظه شد، بانمایندگی مجاز TVS قسمت سرویس محصولات، جهت تنظیم زنجیر تماس حاصلنمائید.

۵ اگر افتادگی زنجیر در حد قابل قبولی بود، با یک کهنه خشک زنجیر را پاک نموده و با اسپری TRU / SPRAY / TRU4 زنجیر را روغن کاری کنید.



### احتیاط:

زنجیر را پس از شستن موتور یا رانندگی در باران روغن کاری نمائید. زنجیر میبایست پس از راندن موتور سیکلت در شرایط خاص مانند جاده خاکی، گلی، خیس، در سرعت‌های بالا و توقف‌های پی در پی سرویس دهی شود. تنظیم نکردن چرخ عقب یا قسمت دنده زنجیر چرخ عقب میتواند به از بین رفتگی غیر طبیعی زنجیر و دنده زنجیر منجر شود و شرایط رانندگی نا امنی را ایجاد کند.

### اخطار

سواری با موتور سیکلت با زنجیر زیاد افتاده و شل میتواند منجر به افتادن زنجیر از روی دنده زنجیر که باعث تصادف یا صدمه جدی به موتور سیکلت گردد.

### جدا سازی چرخ جلو و دوباره سوار کردن آن:

۱- مهره محور را باز نمایید. (۱) همراه با یک واشر.

- ۲- محور را بیرون بکشید. (۲) همراه با یک واشر و سپس بوشها را از هر دو طرف چرخ بیرون بکشید.
- ۳- یک وسیله یا شیئی زیر تنه موتور بگذارید تا موتور را بالا نگه دارد و نیفتد.



- ۴- با دقت دیسک را از محل خارج سازید و چرخ را بیرون بکشید.
- ۵- برای بستن چرخ این مراحل را برعکس انجام دهید.



زمان جا انداختن چرخ، از نشاندن و جا انداختن صحیح دیسک در اجزا پمپ ترمز اطمینان حاصل نمایید.

**جدا سازی چرخ عقب و جا انداختن مجدد آن:**

۱- قاب حفاظ پشت را در بیارید.

۲- مهره محور را در بیارید. (۱) مهره همراه با واشر در آورید و (۲) آنوقت یک طرف چرخ را بیرون بکشید.

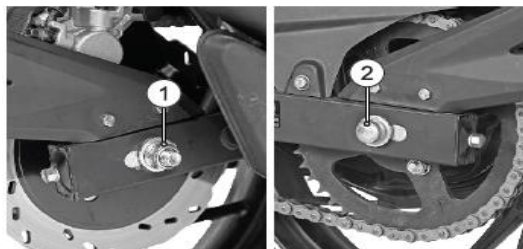

۳- پمپ ترمز را از دیسک جدا کرده و آنرا در بیاورید.

۴- آرام و با دقت پمپ و وسایلس را بطورآویزان رها کنید. بوش را بیرون کشیده ومحور را کامل بیرون بکشید.

۵- چرخ راهمراه با دیسک با ضربه های آرام از جایش جدا سازید.

۶- در زمان دوباره جا انداختن چرخ، دنده زنجیر را با چرخ و همراه با در گیر کردن زنجیر، آنرا در دوشاخه جا اندازید.

۷- قسمت‌های دیگر را دوباره بر عکس باز کردن، سر هم ببندید.



### احتیاط

در زمان بستن پمپ ترمز و اجزای آن، اطمینان حاصل کنید که حفره روی پمپ ترمز با جای حفره مانند که روی دوشاخه است مطابقت داشته باشد. همیشه اطمینان حاصل کنید که هر وقت چرخ را در می آورید، مهره محور را با تورک متر سفت و زنجیر را تنظیم نمایید.



### توجه

در زمان باز کردن محور چرخ عقب، قسمت استوانه شکل دنده زنجیر را با دست نگه دارید (امکان افتادن دارد). با دقت دنده زنجیر را همراه با زنجیر در محفظه دوشاخه قرار دهید.

## مراحل انبار کردن

برای انبار کردن موتور خود بالای یک ماه، نکات زیر توصیه می‌گردد:

- ۱- موتورسیکلت خود را کاملاً تمیز نمایید و موتور را بر روی جک وسط قرار دهید.
- ۲- موتور را روشن و انجین آنرا گرم نمایید و سپس روغن آنرا خارج نمایید. اگر روغن شرایط خوبی دارد و نو هست، آنرا در ظرفی تمیز و بدون خاک قرار دهید.
- ۳- شمع را باز نمایید و چندین قطره روغن انجین را در محفظه جای شمعبریزید و و چند بار موتور را استارت بزنید و سپس شمع را دوباره ببندید.
- ۴- باتری را جدا کنید و از نور آفتاب و سرمای شدید محافظت کنید.

۵- جسم یا شیء مناسبی را برای حمایت در عقب شاسی قرار دهید و هر دو تایر را در جای مناسبی انبار کنید (برای عمر بیشتر تایر).

۶- موتور را با چادر تمیز مخصوص وسایل نقلیه بپوشانید. جهت جلوگیری از صدمات ناشی از باران و گردوخاک، موتور را در گاراژ یا مکان مشابه قرار دهید. از جریان هوای مناسب در محل نگهداری و به دور از آتش و جرقه اطمینان حاصل نمایید.

 احتیاط:

موتور را در سرازیری پارک نکنید.

در زمان انبار کردن موتور، باطری میبایست حداقل ماهی یکبار با آمپر مناسب شارژ شود.

### خارج نمودن موتور از انبار:

۱- موتور را از انبار خارج کرده و آنرا کاملا تمیز نمایید.

- ۲- بعد از شارژ کردن باطری (در صورت نیاز) آنرا روی موتور ببندید.
- ۳- روغن موتور مخصوص TVS از نوع سینتاتیک (فراوری شده) را در موتور بریزید و سطح آنرا با "گیج روغن" اندازه گیری کنید.
- ۴- قطعات را همانطور که در بخش تعمیر و نگهداری توضیح داده شد، روغن کاری نمایید.
- ۵- باک بنزین را پر نمایید.
- ۶- باد تایر ها را تنظیم نمایید.
- ۷- نکاتی را که در صفحه ؟؟؟؟ اشاره گردید را چک و تصحیح نمایید.



احتیاط

تا زمانی که بنزین تا سطح مناسبی پر نشده کلید را باز نکنید (در صفحه؟؟؟ توضیح داده شده) چرا که مکش پمپ بدون بنزین میتواند به پمپ بنزین خسارت وارد کند. از استفاده مواد قلیایی (آهکی) مثل صابون و تمیز کننده ها برای شستن خودداری نمایید چرا که میتواند به لامپ جلو و لامپهای دیگر صدمه بزند.

### نکات توصیه شده برای سفر های بالای ۵۰۰ کیلومتر

الف) اقلام زیر را جهت موارد اوژانسی به همراه داشته باشید

۱- کیف کمک های اولیه

۲- شمع مخصوص موتور ومدل توصیه شده یکعدد

۳- چراغ جلو و چراغ راهنما یکعدد از هر کدام

۴- سیم کلاچ و گاز یکعدد از هر کدام

ب) احتیاط برای سفر

۱- از سطح مناسب روغن موتور و روغن ترمز اطمینان حاصل نمایید.

۲- بنزین به اندازه داشته باشید.

ج) به نکات زیر درباره موتورسیکلت خود توجه نمایید

۱- سفت بودن تمامی پیچ و مهره ها با در نظر گرفتن اندازه سفت بودن آنها (آچار تورک)

۲- درست جا بودن تایر، فشار باد مناسب و داشتن آج تایر (به اندازه)

۳- کار کردن بوق، چراغ و راهنماها

۴- بالانس چرخ

۵- سالم بودن تمامی کابل ها و سیم ها

۶- نرم بودن فرمان

۷- به اندازه شل بودن زنجیر چرخ و روغن کاری شده بودن آن (ص ۴۴۴)

۸- عملکرد ترمز جلو و عقب و تنظیم سویچ چراغ عقب

۹- دو شاخه جلو برای هر گونه حالت غیر طبیعی چک شود

۱۰- هر گونه نشت بنزین و فیلتر بنزین

۱۱- تمیز بودن شمع و وضعیت آن

۱۲- تمیزکاری قطعات فیلتری

۱۳- روغن کاری تمامی قطعاتی که در برنامه ریزی تعمیر و نگهداری اشاره گردید

۱۴- هر کار ضروری دیگر

۱۵- موتور خود را در مرکز یا نمایندگی TVS چک نمایید.



احتیاط

سفرهای طولانی بعد از ۱۰۰۰ کیلومتر اولیه میبایست انجام گردد

با مسئولیت محدود به آدرس: TVS تولید کننده: شرکت موتور

P.B. No.1, Bythahalli, Kadakola post, Mysore – 571 311, India

انجین	جعبه دنده	نسبت دنده			
نوع	کلاچ	خیس – چند حالت	۹۱۷		
قطر سیلندر	طرح تعویض دنده	یکی پایین، چهارتا بالا	۱۸.۵۷	دنده ۲	
Stroke ۲ یا ۴ زمانه	دنده اولیه	چرخ دنده های مارچین	۱.۳۳۳	دنده ۳	
حجم سیلندر	دنده ثانوی	زنجیر و خورشیدی	۱۰۵۰	دنده ۴	
نسبت احتراق			۰.۸۸۰	دنده ۵	
فیلتر هوا			۲.۸۱۸	کم کردن دنده	
فیلتر روغن			۳.۴۶۱	دنده ثانوی	

				فیلتر کاغذی	
				مخزن خیس	سیستم روغنکاری
				15.46 (21ps) @ 8500 rpm	حداکثر قدرت KW
				۱۸.۱Nm	حداکثر تورک
				۱۲۹ / هر ساعت	حداکثر سرعت
				1400 ± 200 rpm	دور موتور حالت ایستاده
				الکتریکی	سیستم استارت

## Tire

شاسی و بدنه

		۲۰۵۰mm	طول کلی
130/70/17 T/L	<u>عقب</u>	790mm	کل عرض
90/90x17 T/L	<u>جلو</u>	1105mm	کل ارتفاع
۱.۷۵kg/cm2	<u>فشار باد جلو</u>	800mm	ارتفاع صندلی
2.00kg/cm2	<u>فشار باد عقب</u>	180mm	فاصله تا زمین
با دست ۲۷۰	<u>ترمز جلو</u>	148.5kg	محدوده وزن
240 mm با پا	<u>ترمز عقب</u>	130kg	حد اکثر بار
		34 Degree	زاویه فرمان
AC ژنراتور	<u>الکترونیک نوع</u>	25.5 Degree	زاویه چرخ
ECU 3D	سیستم استارت	دو گهواره ای	بدنه
Bosch UR4Ke	شمع	تلسکپی روغنی	کمک فنرهای جلو
۱۲ ولت ۹ آمپر	نوع باتری	تنظیم شونده ۷ مرحله ای /گازی	کمک فنرهای عقب
		۹۵.۵mm	طول دنباله



استفاده از لامپ هایغیر از لامپهای مشخص شده باعث بار زیاد در سیستم الکتریکی یا سوختن لامپ میگردد.

الکتريک	
ژنراتور	Fly wheel magneto 12V, 260W
لامپ جلو	12V, 60/55W H4
لامپ موقعیت	LED lamp (2W)
لامپ ترمز/عقب	LED indicators (1W max. / 2.5W max.)
لامپ راهنما	12V, 10W x 4

لامپ پلاک	12V, 5W x 1
صفحه ادوات و وسایل	LCD/LED indicators
بوق	12V, DC x 2
فیوز	12V 20A x 1, 12V 15A x 1, 12V 10A x 2
	<b>گنجایش</b>
۱۲ لیتر	گنجایش باک
۲.۵ لیتر	گنجایش زاپاس
TVS TRU4 FULLY SYNTHETIC oil (SAE 10W30 API-SL, JASO Ma2)	روغن دندهموتور
1200 ml (during servicing)	مقدار گنجایش روغن
1400ml (during engine overhaul)	
KYB G10 oil	روغن دوشاخجلو (درجه)
325 ± 2 cc	روغن دوشاخجلو گنجایش

DOT 3-4	روغن ترمز
---------	-----------